

Acquaer

РУКОВОДСТВО ПО ЭКСПЛУАТАЦИИ

БЕНЗИНОВАЯ МОТОПОМПА

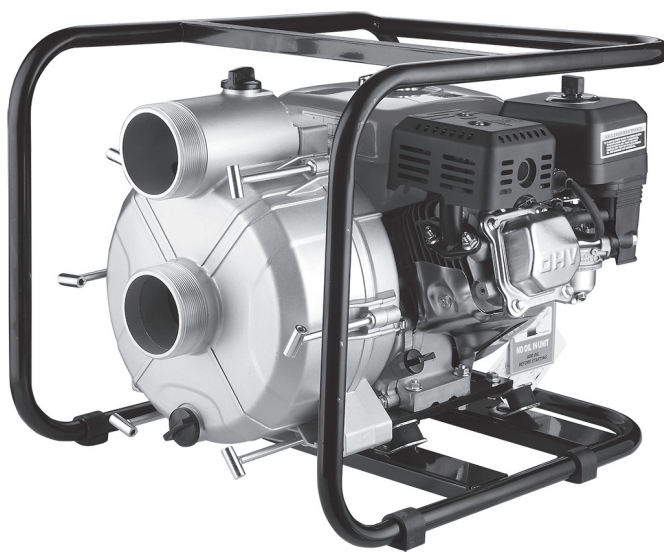

RPP30-W



ERC

Приложение 1

Применяемые предписывающие и предупреждающие знаки по ГОСТ Р 12.4.026-2001

Предписывающие знаки		
	Заземление	Применять для обозначения мест заземления в электротехнических изделиях и приборах общего назначения
Предупреждающие знаки		
	Опасность поражения электрическим током	На опорах линий электропередачи, электрооборудовании и приборах, дверцах силовых щитков, на электротехнических панелях и шкафах, а также на ограждениях токоведущих частей оборудования, механизмов, приборов
	Внимание! Опасность (прочие опасности)	Применять для привлечения внимания к прочим видам опасности, не обозначенной настоящим стандартом. Знак необходимо использовать вместе с дополнительным знаком безопасности с поясняющей надписью.

Уважаемый покупатель!

При покупке мотопомпы (бензиномоторного центробежного насоса) **Acquaer RPP30-W** убедитесь, что в талоне на гарантийный ремонт проставлены штамп магазина, дата продажи и подпись продавца, а также указаны модель и заводской номер мотопомпы.

Настоящее Руководство содержит краткое техническое описание устройства, правил эксплуатации и технического обслуживания мотопомпы.

Перед использованием внимательно изучите настоящее руководство. В процессе эксплуатации соблюдайте его требования для обеспечения оптимального функционирования мотопомпы и продления срока ее службы.



Внимание! Бензоинструмент является источником повышенной опасности! Виды опасных воздействий на оператора во время работы: высокая скорость привода рабочего инструмента, общая вибрация, высокая температура узлов двигателя и возможная повышенная концентрация выхлопных газов на рабочем месте!

Поэтому неукоснительно соблюдайте, содержащиеся в руководстве правила техники безопасности при работе. Храните руководство по эксплуатации в течение всего срока службы инструмента.

Гарантийные обязательства продавцом выполняются только при соблюдении правил эксплуатации и технического обслуживания, изложенных в настоящем Руководстве.

Приобретённая Вами мотопомпа может иметь некоторые отличия от настоящего руководства, не влияющие на условия её эксплуатации.

1. Основные сведения об изделии

1.1 Бензиномоторный центробежный насос (далее по тексту – мотопомпа) предназначен для перекачивания больших объёмов чистой и слабозагрязнённой пресной воды, например: осушение бассейнов, котлованов, затопленных подвалов, орошение сельхозугодий и т.п.

Мотопомпа – агрегат, использующий в качестве привода одноцилиндровый четырёхтактный бензиновый двигатель внутреннего сгорания.

На коленчатом валу, приводимом во вращение возвратно-поступательными движениями поршня двигателя, крепится рабочее колесо (крыльчатка) центробежного насоса. Принцип действия мотопомпы - преобразование механической энергии приводного двигателя в энергию жидкости, обеспечивающую её движение. Рабочее колесо (крыльчатка) отбрасывает воду от центра к периферии, установленная внутри корпуса насоса улитка направляет поток к выходному патрубку. В центре вращения возникает разрежение, и вода через входной патрубок, оборудованный обратным клапаном, всасывается в насосную часть мотопомпы. Забор и подача воды осуществляется с помощью шлангов, крепя-

щихся к патрубкам насосной части мотопомпы хомутами (шланги в комплект поставки не входят).

Двигатель работает на топливной смеси из неэтилированного бензина АИ-92 и масла для двухтактных двигателей. Он оснащён мембранным карбюратором и электронной системой зажигания. Для запуска двигателя служит ручной стартер. Органы управления мотопомпой расположены на двигателе: выключатель зажигания, топливный кран, рычаг воздушной заслонки, рычаг воздушной заслонки, рычаг дроссельной заслонки и ручка стартера.

1.2 Транспортировка мотопомпы производится в закрытых транспортных средствах в соответствии с правилами перевозки грузов, действующих на транспорте данного вида.

1.3 Габаритные размеры и вес представлены в таблице:

Габаритные размеры в упаковке, мм	
- длина	615
- ширина	450
- высота	480
Вес (брутто/нетто), кг	36,6/33,6

1.4 Основные технические характеристики представлены в таблице:

Тип двигателя	бензиновый, одноцилиндровый с воздушным охлаждением, четырехтактный
Объем двигателя, см ³	196
Номинальная мощность, л.с.	6,5
Частота вращения двигателя, об/мин	3600
Объем топливного бака, л	2,8
Высота подъема, м	35
Производительность, м ³ /ч	60
Макс. глубина погружения, м	5
Диаметр вход/выход, дюйм	3/3
Макс. размер частиц, мм	22

1.5 Мотопомпа поставляется в продажу в следующей комплектации*:

Мотопомпа	1
Руководство по эксплуатации	1
Упаковка	1

* в зависимости от поставки комплектация может изменяться

1.6 Общий вид мотопомпы представлен на рис.1

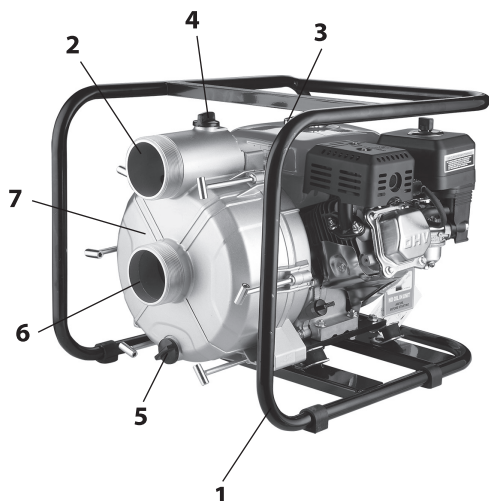

- 1. рама
- 2. выпускной патрубок
- 3. крышка топливного бака
- 4. пробка заливной горловины насоса
- 5. пробка сливного отверстия насоса
- 6. впускной патрубок
- 7. корпус насоса

рис.1

1.7 Компоновка мотопомпы

Бензиновый двигатель, с горизонтальным расположением коленчатого вала, жёстко скреплён с корпусом центробежного насоса. Блок двигатель-насос закреплён в трубчатой раме на виброгасящих подушках. За раму удобно перемещать мотопомпу к месту работы.

2. Подготовка к работе

Мотопомпа поставляется полностью собранной, закреплённой на несущей раме.

2.1 Заполнение маслом системы смазки картера двигателя



Внимание! В новой мотопомпе отсутствует масло в картере двигателя! Не запускайте двигатель без масла!

Выкрутите пробку-щуп из маслозаливной горловины и залейте в картер масло необходимой марки до нижнего края горловины. Вставьте сухой чистый щуп в горловину картера и выньте его. Проверьте уровень масла: граница смоченной области щупа должна располагаться между отметками минимального и максимального уровней.

2.2 Установка шлангов на впускной и выпускной патрубки: установить на впускной патрубок шланг подводящий воду и закрепить его хомутом; на противоположный конец шланга закрепить хомутом сетчатый фильтр; установить на

выпускной патрубок шланг отводящий воду и закрепить его хомутом.

Надёжно затянуть хомуты шлангов.

2.3 Установка насоса см. рис.2

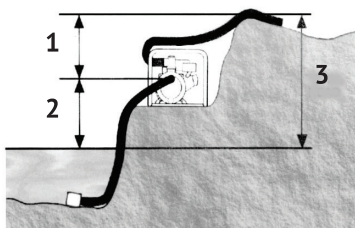

- 1 – высота подъёма;
- 2 – высота всасывания;
- 3 – общая высота подачи.

рис.2

Высота подъёма всегда больше высоты всасывания; поэтому важно, чтобы высота всасывания была более короткой частью общей высоты подачи. Минимизация высоты всасывания (расположение насоса вблизи уровня воды) также очень важна для уменьшения времени самозаполнения. Время самозаполнения – это время, необходимое насосу для подъёма воды на высоту всасывания в начале работы. Поэтому мотопомпу необходимо располагать как можно ближе к месту забора воды.

2.4 Заполнение насоса водой см. рис.3



рис.3



Внимание! Эксплуатация сухого насоса запрещена. Если насос включен сухим, немедленно остановите его и дайте ему остыть перед заполнением водой.

Открыть пробку заливной горловины насоса; заполнить насос, используя вспомогательную ёмкость, как показано на рис.3.

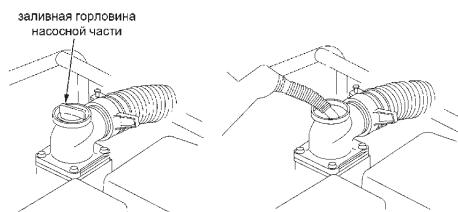
3. Использование по назначению

3.1 Запуск двигателя: перевести топливный кран в крайнее правое положение (ON – открыт); установить рычаг воздушной заслонки в крайнее левое положение - „закрыто“ при пуске холодного двигателя, или в промежуточное положение при прогревом двигателе; передвиньте рычаг управления дроссель-

ной заслонкой из положения MIN на 1/3 хода к положению MAX; перевести выключатель зажигания в положение «ON» - включено; резко, с усилием потяните рукоятку стартера до упора, повторите действие ещё раз, если двигатель не зашёл.



Внимание! Не прикладывайте излишней силы к рывку ручного стартера. Существует вероятность механического повреждения стартерного блока, которая не будет рассматриваться как гарантийный случай. Ключевым фактором в ручном запуске является не сила вытягивания троса, а резкость рывка, при вытягивании троса на 2/3 его длины.

После прогрева двигателя в течение 10-40 секунд (в зависимости от начальной температуры), переведите рычаг воздушной заслонки в крайнее правое положение - „открыто“.

3.2 Регулировка производительности насоса

Производительность насоса контролируется настройкой скорости работы двигателя. Перемещение рычага управления дроссельной заслонкой в направлении MAX увеличивает производительность насоса, перемещение его в направлении MIN уменьшает производительность.

3.3 Остановка двигателя: передвиньте рычаг управления дроссельной заслонкой в положение MIN; переведите выключатель зажигания (в положение OFF – выключено; закройте топливный кран.

После окончания работы удалите пробку слива воды и опорожните камеру насоса. Снимите крышку отверстия заливки воды и промойте насос чистой свежей водой. Дайте воде стечь из камеры насоса, а затем установите обратно крышку отверстия заливки воды и пробку слива воды.

3.4 Рекомендации по эксплуатации мотопомпы: соблюдайте нормы минимальных изгибов всасывающего и напорного шлангов (не менее двух наружных диаметров); постоянно следите за положением фильтра на всасывающем шланге (не менее 0,3 м от стенок и дна и 0,2 м от уровня воды в водозаборе); избегайте прикосновения к горячим частям двигателя; для хранения топлива используйте металлические, герметичные канистры.

4. Обеспечение требований безопасности

4.1 При транспортировании мотопомпы

Транспортирование мотопомпы на дальнее расстояние рекомендуется в упаковке завода-изготовителя (или другой подходящей по размеру).

Перед упаковкой необходимо: освободить рабочую камеру насоса от воды; очистить рёбра охлаждения двигателя и глушитель; слить остатки топливной смеси; выработать на холостом ходу остатки топлива из карбюратора.

4.2 При заправке топливом

При отвинчивании крышки топливного бака, не допускайте попадания в него

грязи. Аккуратно наливайте топливную смесь. Не заправляйте топливо при резком порывистом ветре, иначе можно забрызгать мотопомпу. Запуск двигателя, соблюдая требования пожарной безопасности, следует производить не менее чем в 3-х метрах от места заправки.

4.3 При подготовке к работе с бензоинструментом:

К работе с мотопомпой допускаются лица, достигшие совершеннолетия, прошедшие инструктаж по охране труда и правилам пожарной безопасности и ознакомленные с настоящим руководством по эксплуатации.

Запрещается запуск мотопомпы: со снятой или незакрученной крышкой топливного бака; с не заполненной водой камерой насоса; при наличии течи топлива или воды из негерметичных соединений системы всасывания или подъёма; заливать топливо в бак при работающем двигателе; запускать двигатель без глушителя из соображений пожарной безопасности; допускать разлив топлива при его заливке в бак; заправка топлива в закрытом непроветриваемом помещении, на складе или в непосредственной близости от склада ГСМ; курение при заправке топлива; работа на неисправной мотопомпе до устранения неисправностей; не допускайте, чтобы в рабочей зоне находились посторонние лица, особенно маленькие дети, а также животные; самостоятельно не вносите изменения в конструкцию мотопомпы. Не изменяйте заводские настройки регулятора оборотов двигателя.

5. Техническое обслуживание



Внимание! Все работы по техническому обслуживанию следует проводить при выключенном двигателе и отсоединённом колпачке высоковольтного провода свечи зажигания.

5.1 Перед каждым использованием: проверить уровень топлива при необходимости долить до требуемого уровня; проверить затяжку всех крепёжных элементов (болтов, винтов, гаек); проверить герметичность всасывающей и напорной линии; проверить работу рычагов управления двигателем, при необходимости отрегулировать.

5.2 Свеча зажигания: периодичность проверки – через каждые 50 часов работы; периодичность замены свечи – через каждые 100 часов работы (или в конце сезона).

5.3 Воздушный фильтр

Периодичность очистки – через каждые 50 часов работы. При работе в сильно запылённой атмосфере следует проводить более частую очистку.

Открутить гайку-барашек и снять крышку; извлечь воздушный фильтр и проверить его на отсутствие повреждений; промыть фильтр водным раствором любого бытового моющего средства, затем чистой водой и просушить его; смочить фильтр в чистом моторном масле; аккуратно (не перекручивая) отжать излишки

масла с фильтра; очистить корпус и крышку фильтра влажной тряпкой, следить за тем, чтобы грязь не попала в воздухопровод карбюратора; вставить фильтр на место и установить крышку; надёжно зафиксировать крышку фильтра винтом.



Внимание! Не запускайте двигатель с демонтированным фильтром.

Воздушный фильтр следует заменить: при обнаружении его дефектов, изменении цвета выхлопных газов или при неустойчивой работе двигателя.

5.4 Замена топливного фильтра: перед каждой заправкой топливом, проверьте чистоту сетчатого фильтра на шланге подачи топлива;



Внимание! Выход их строя двигателя при работе с грязным топливным фильтром (или без фильтра) не подлежит ремонту по гарантии.

Загрязнённый фильтр подлежит замене.

5.5 Очистка мотопомпы



Внимание! Очищайте мотопомпу сразу после использования.

Перед очисткой мотопомпы выключите двигатель, дайте ему остыть, отсоедините высоковольтный провод от свечи зажигания.

Вымойте двигатель и насос. Мойте двигатель руками и следите, чтобы вода не попала в отверстия воздушного фильтра или глушителя. Не дайте воде попасть в органы управления и другие места, которые трудно высушить, поскольку вода провоцирует коррозию.

Не рекомендуется использовать для мойки мотопомпы садовый шланг или мойку высокого давления.

Вытрите все доступные поверхности насухо.

Заполните камеру насоса чистой, свежей водой, запустите двигатель вне помещения и дайте ему поработать, пока он не достигнет рабочей температуры, чтобы испарить воду на внешних поверхностях.

Остановите двигатель и дайте ему остыть.

Выньте пробку слива насоса и промойте его чистой, свежей водой. Дайте воде вытечь из камеры насоса, затем установите пробку на место.

После того, как двигатель вымыт и высушен, подкрасьте все места с поврежденной краской и покройте области, которые могут ржаветь, тонким слоем масла. Смажьте органы управления аэрозольной силиконовой смазкой.

6. Срок службы, хранение и утилизация

6.1 Срок службы мотопомпы 3 года.

6.2 ГОСТ 15150 (таблица 13) предписывает для инструмента условия хранения - 1 (хранить в упаковке предприятия – изготовителя в складских помещениях при

температуре окружающей среды от +5 до +40°C). Относительная влажность воздуха (для климатического исполнения УХЛ 4) не должно превышать 80%.

6.3 Указанный срок службы действителен при соблюдении потребителем требований настоящего руководства.

6.4 Если Вы не собираетесь использовать мотопомпу в течение длительного периода времени, необходимо подготовить её к хранению: тщательно очистите корпус мотопомпы, узлы двигателя; для предупреждения образования ржавчины покройте все металлические части тонким слоем масла или средством защиты от коррозии; поместите мотопомпу, в чистое, сухое, закрытое помещение.



Внимание! *Перед подготовкой мотопомпы к длительному хранению слейте (на открытом воздухе) остатки топлива из топливного бака.*

6.5 При полной выработке ресурса мотопомпы необходимо её утилизировать с соблюдением всех норм и правил. Для этого необходимо обратиться в специализированную компанию, которая, соблюдая все законодательные требования, занимается профессиональной утилизацией бензоинструмента.

7. Гарантия изготовителя (поставщика)



Внимание! *Срок службы мотопомпы зависит от совокупности факторов, основные из которых: типы и качество используемых бензина и моторного масла, частота пусков и остановок.*

7.1 Гарантийный срок эксплуатации мотопомпы – 12 календарных месяцев со дня продажи.

7.2 В случае выхода мотопомпы из строя в течение гарантийного срока эксплуатации по вине изготовителя, владелец имеет право на бесплатный гарантийный ремонт, при соблюдении следующих условий: наличие в руководстве по эксплуатации отметки Продавца о продаже и подписи Покупателя; соответствие серийного номера мотопомпы серийному номеру в гарантийном талоне; отсутствие следов неквалифицированного ремонта.

Удовлетворение претензий потребителя с недостатками по вине изготовителя производится в соответствии с законом РФ «О защите прав потребителей».

Адрес гарантийной мастерской:

142703, М.О., пос. Горки Ленинские, Промзона Пуговичино, владение 8, Бизнес Парк «Ленинский» +7(495)274-88-88

7.3 Безвозмездный ремонт, или замена мотопомпы в течение гарантийного срока эксплуатации производится при условии соблюдения потребителем правил эксплуатации, технического обслуживания, хранения и транспортировки.

7.4 При обнаружении Покупателем каких-либо неисправностей мотопомпы, в течение срока, указанного в п.7.1, он должен проинформировать об этом Про-

давца и предоставить инструмент Продавцу для проверки. Максимальный срок проверки – в соответствии с законом РФ «О защите прав потребителей». В случае обоснованности претензий, Продавец обязуется за свой счёт осуществить ремонт мотопомпы или её замену. Транспортировка изделия для экспертизы, гарантийного ремонта или замены производится за счёт Покупателя.

7.5 В том случае, если неисправность мотопомпы вызвана нарушением условий её эксплуатации, Продавец с согласия Покупателя вправе осуществить ремонт за отдельную плату.

7.6 На Продавца не могут быть возложены иные, не предусмотренные настоящим руководством, обязательства.

7.7 Гарантия не распространяется на:

- любые поломки, связанные с форс-мажорными обстоятельствами;
- естественный износ (полная выработка ресурса, сильное внутреннее или внешнее загрязнение);
- оборудование и его части, выход из строя которых стал следствием неправильной установки, несанкционированной модификации, неправильного применения, нарушение правил обслуживания или хранения;
- неисправности, возникшие в результате перегрузки мотопомпы, повлекшие выход из строя двигателя или других узлов и деталей. К безусловным признакам перегрузки инструмента относятся: появление цвета побежалости, деформация или оплавление деталей и узлов мотопомпы, потемнение или обугливание изоляции проводов двигателя под действием высокой температуры;
- на быстро изнашиваемые части (свеча, сальники, резиновые уплотнения и т.п.);
- обычное техническое обслуживание, а также на промывку топливной системы и устранение забиваний (в результате действия химикатов, грязи, углеродистых и известковых отложений и т.п.).

График проведения планового ТО

Перечень агрегатов и виды проводимых работ		перед использованием	50 часов работы	100 часов работы	300 часов работы	при необходимости
моторное масло	проверить уровень	X				
	заменить		X			
воздушный фильтр	проверить	X				
	очистить		X*			
	заменить				X*	
фильтр бензобака	проверить	X				
	очистить		X			
	заменить					X
свеча зажигания	проверить		X			
	заменить			X		
топливный бак	очистить			X		
зазор клапанов	проверить и настроить				X**	
топливопровод	проверить	X				
	заменить					X**
крепёжные детали	проверить/подтянуть	X				X

* Обслуживание осуществляется более часто, при работе в пыльных условиях

** Обслуживание осуществляется в специализированном сервисном центре

Гарантийный талон

Acquaer	Модель изделия	Наименование торговой организации
	Дата продажи	Ф.И.О. и подпись продавца
	Серийный номер	Печать торговой организации
	Подпись покупателя	
<p>Изделие получено в технически исправном состоянии, без механических повреждений и в полной комплектности. Инструкция по эксплуатации на русском языке получена. Работоспособность изделия проверена в моем присутствии, претензий по качеству не имею.</p>		

Наименование сервисного центра, М.П.	
Дата приема изделия в ремонт	
Дата выдачи	
Наименование и серийный номер изделия	
Подпись исполнителя	Подпись владельца

Наименование сервисного центра, М.П.	
Дата приема изделия в ремонт	
Дата выдачи	
Наименование и серийный номер изделия	
Подпись исполнителя	Подпись владельца

Наименование сервисного центра, М.П.	
Дата приема изделия в ремонт	
Дата выдачи	
Наименование и серийный номер изделия	
Подпись исполнителя	Подпись владельца

Наименование сервисного центра, М.П.	
Дата приема изделия в ремонт	
Дата выдачи	
Наименование и серийный номер изделия	
Подпись исполнителя	Подпись владельца

Серийный номер

Производитель:
ООО корпорация насосов LEO (Чжэцзян)
Адрес: №1, ул.3, восточный промышленный
центр, индекс 317500
г. Вэньлин, пров. Чжэцзян, КНР

Импортер:
ООО АКВАЭР
142703, Московская область,
Ленинский район, поселок Горки Ленинские,
промзона Пуговичино, владение 8

