

Acquaer

РУКОВОДСТВО ПО ЭКСПЛУАТАЦИИ

**БЕНЗИНОВАЯ МОЙКА
ВЫСОКОГО ДАВЛЕНИЯ**



**GPW2000
GPW2500**



ERC

Приложение 1

Применяемые предписывающие и предупреждающие знаки по ГОСТ Р 12.4.026-2001

Предписывающие знаки		
	Заземление	Применять для обозначения мест заземления в электротехнических изделиях и приборах общего назначения
Предупреждающие знаки		
	Опасность поражения электрическим током	На опорах линий электропередачи, электрооборудовании и приборах, дверцах силовых щитков, на электротехнических панелях и шкафах, а также на ограждениях токоведущих частей оборудования, механизмов, приборов
	Внимание! Опасность (прочие опасности)	Применять для привлечения внимания к прочим видам опасности, не обозначенной настоящим стандартом. Знак необходимо использовать вместе с дополнительным знаком безопасности с поясняющей надписью.

Уважаемый покупатель!

При покупке бензиновой мойки высокого давления **Acquaer GPW2000, GPW2500** убедитесь, что в талоне на гарантийный ремонт проставлены штамп магазина, дата продажи и подпись продавца, а также указаны модель и заводской номер бензиновой мойки.

Настоящее Руководство содержит краткое техническое описание устройства, правил эксплуатации и технического обслуживания мойки.

Перед использованием внимательно изучите настоящее руководство. В процессе эксплуатации соблюдайте его требования для обеспечения оптимального функционирования мойки и продления срока ее службы.



Внимание! Бензоинструмент является источником повышенной опасности! Виды опасных воздействий на оператора во время работы: высокая скорость привода рабочего инструмента, общая вибрация, высокая температура узлов двигателя и возможная повышенная концентрация выхлопных газов на рабочем месте!

Поэтому неукоснительно соблюдайте, содержащиеся в руководстве правила техники безопасности при работе. Храните руководство по эксплуатации в течение всего срока службы инструмента.

Гарантийные обязательства продавцом выполняются только при соблюдении правил эксплуатации и технического обслуживания, изложенных в настоящем Руководстве.

Приобретённая Вами бензиновая мойка может иметь некоторые отличия от настоящего руководства, не влияющие на условия её эксплуатации.

1. Основные сведения об изделии

1.1 Бензиновая мойка высокого давления (далее по тексту – мойка) предназначена для мойки транспортных средств (машин, лодок, мотоциклов и т.п.), очистки загрязнённых поверхностей (строений, инструментов, фасадов, террас, садовых принадлежностей и т.д.) при помощи чистой воды под высоким давлением (при необходимости с добавлением моющих средств), в бытовых условиях.



Внимание! Мойка не предназначена для коммерческого использования с большими нагрузками в течение длительного времени.

Преимущества данных моделей: надежность - надежный и простой в обслуживании бензиновый двигатель; легкость транспортировки - большие транспортные колеса для легкого перемещения; универсальность - четыре форсунки в комплекте на выбор.

Двигатель работает на топливной смеси из неэтилированного бензина АИ-92 и масла для четырехтактных двигателей.

1.2 Транспортировка мойки производится в закрытых транспортных средствах в соответствии с правилами перевозки грузов, действующих на транспорте данного вида.

1.3 Габаритные размеры и вес представлены в таблице:

Модель	GPW2000	GPW2500
Габаритные размеры в упаковке, мм		
- длина	540	
- ширина	487	
- высота	520	
Вес (нетто), кг	24,5	26,0

1.4 Основные технические характеристики представлены в таблице:

Модель	GPW2000	GPW2500
Тип двигателя	бензиновый, одноцилиндровый с воздушным охлаждением, четырехтактный	
Объем двигателя, см ³	139	173
Емкость топливного бака, л	1,1	1,55
Емкость масла, л	0,4	0,5
Мощность двигателя, л.с.	5,5	6,5
Максимальное давление, атм	137	170
Максимальный расход, л/мин	7,0	9,0
Диаметр шланга высокого давления, мм	6,4	
Длина шланга высокого давления, м	8	
Форсунки, °	0, 15, 25, 40	
Размер колес, дюйм	8	
Моечный пистолет, дюйм	20, нержавеющая сталь	

1.5 Мойка поставляется в продажу в следующей комплектации*:

Мойка	1
Пистолет	1
Насадка-распылитель	1
Шланг высокого давления	1
Рукоятка	1
Подставка	1
Колесо	2
Держатель пистолета	1
Сборочный комплект	1
Руководство по эксплуатации	1
Упаковка	1

** в зависимости от поставки комплектация может изменяться*

1.6 Общий вид мойки представлен на рис.1



рис.1

2. Инструкция по технике безопасности

2.1 Перед эксплуатацией бензиновой мойки внимательно прочитайте руководство по эксплуатации, ознакомьтесь с органами управления и правилами техники безопасности. Сохраняйте руководство всё время использования мойки. Необходимо соблюдать все требования руководства, бережно обращаться с мойкой, не подвергать ее ударам, перегрузкам, воздействию грязи. Предупреждения и предупредительные знаки, установленные на устройстве, обеспечивают важную информацию для безопасной работы. В дополнение к предупреждениям, следует выполнять общие правила по технике безопасности, а также правила по предотвращению несчастных случаев.

2.2 Пред началом работы обязательно проверяйте правильность сборки, установки и надёжность крепления. Хорошо изучите все органы управления мойкой.

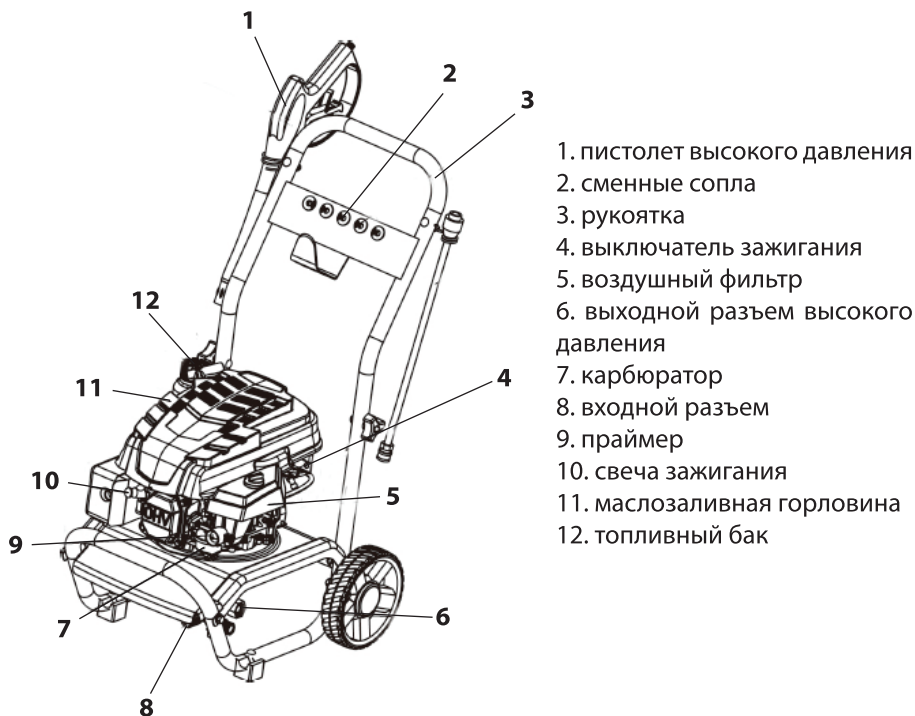
2.3 Применять мойку разрешается только в соответствии с назначением указанным в руководстве. Мойка предназначена для использования чистой воды, не используйте какие-либо химические средства.

2.4 Не работайте вблизи детей, животных, не оставляйте мойку без внимания.

2.5 Хорошо изучите все органы управления мойкой. Будьте готовы к экстренному отключению в случае непредвиденной ситуации.

2.6 Разрешается использовать только топливо, указанное в руководстве по эксплуатации. Не эксплуатировать устройство мойки под высоким давлением, если разлилось горючее, а перенести его на другое место и всячески избегать образование искр. Горючее не хранить, не разливать или использовать вблизи открытого огня. При заправке и в месте хранения горючего запрещается курить и использовать открытый огонь.

2.7 Не переполнять бак. В наливном патрубке не должно быть горючего. Доливать горючее нужно только в хорошо проветриваемом помещении и при остановленном двигателе. Бензин является крайне опасным, а при определенных условиях, взрывоопасным. После завершения заправки, нужно убедиться, что крышка топливного бака хорошо закрыта.

2.8 Избегать повторных или длительных контактов горючего и кожи, а также вдыхания паров.

2.9 Легко воспламеняющиеся предметы и материалы держать вдали от глушителя. Двигатель не эксплуатировать без глушителя, глушитель регулярно проверять, очищать и при необходимости заменить. Кроме наладочных работ не позволять двигателю работать со снятым воздушным фильтром или без крышки над всасывающим патрубком. Не предпринимать никаких перестановок на регулирующих пружинах, рычажных передачах регулятора или других частях, которые могут увеличить число оборотов двигателя.

2.10 Опасность ожога! Не прикасаться к горячим глушителям, цилиндрам или охлаждающим ребрам.

2.11 Никогда не приближаться рукой или ногой к подвижным или вращаю-

щимся деталям.

2.12 Использовать устройство в соответствии с назначением. Учитывать местные особенности и обращать внимание при работе с устройством на других лиц, находящихся поблизости.

2.13 Перед каждым применением проверять на наличие повреждений такие важные компоненты, как шланг высокого давления, пистолет-разбрызгиватель и предохранительные устройства. Поврежденные компоненты подлежат немедленной замене. Не эксплуатировать устройство с поврежденными компонентами. Сопла высокого давления могут быть опасными, если неправильно использовать их.

2.14 Находящаяся под высоким давлением струя воды может при неправильном использовании представлять опасность. Запрещается направлять струю воды на людей, животных, включенное электрическое оборудование или на сам высоконапорный моющий аппарат. Не разрешается также направлять струю воды, находящуюся под высоким давлением, на других или себя для чистки одежды или обуви.

2.15 Не эксплуатировать устройство во внутренних помещениях, которые не имеют достаточной вентиляции, предписанной органами по охране труда. Не эксплуатировать устройство в непосредственном окружении воздухозаборников (например, систем кондиционирования), чтобы выхлопные газы не попали во внутренние помещения.

2.16 Данное устройство не предназначено для использования людьми с ограниченными физическими, сенсорными или умственными возможностями, а также лиц с отсутствием опыта и/или отсутствием необходимых знаний, за исключением случаев, когда они находятся под надзором ответственного за безопасность лица или получают от него указания по применению устройства, а также осознают вытекающие отсюда риски. Не разрешайте детям играть с устройством.

2.17 Перед выполнением любых действий с устройством необходимо обеспечить устойчивость во избежание несчастных случаев или повреждений. Установите устройство так, чтобы не создавалась угроза для людей. Выходящая из сопла высокого давления струя воды вызывает отдачу пистолета-разбрызгивателя. По этой причине необходимо занять устойчивое положение, крепко держать пистолет-разбрызгиватель и струйную трубку. Запрещается оставлять работающее устройство без присмотра.

2.18 Эксплуатация устройства во взрывоопасных зонах запрещается. Не чистить струей воды предметы, содержащие вещества, вредные для здоровья (например, асбест). Не распылять горючие жидкости. Всасывание устройством жидкостей, содержащих растворители, неразбавленные кислоты, бензин, растворители красок, мазут не допускается! Образующийся из таких веществ туман легко воспламеняется, взрывоопасен и ядовит. Не использовать ацетон, неразбавленные кислоты и растворители, так как они разрушают материалы из кото-

рых изготовлено устройство.

2.19 Упаковочную пленку держать вдали от детей, существует опасность удушья.

2.20 Шланги высокого давления, муфты и пр. имеют большое значение для безопасности устройства. В этой связи следует применять только шланги высокого давления, муфты и пр. рекомендованные изготовителем устройства.

2.21 При снятии питающего или высоконапорного шланга во время работы может образоваться утечка горячей воды в местах соединения.

2.22 При выборе места для хранения и транспортировки следует учитывать вес устройства во избежание несчастных случаев или травм.

2.23 Неправильное применение чистящих средств может стать причиной серьезных травм или отравлений. Хранить моющее средство в недоступном для детей месте.

2.24 Чтобы гарантировать безопасную и долговечную работу мойки, используйте только оригинальные приспособления и запасные части. Не используйте мойку, если имеется неисправность какого-либо узла.

2.25 Чтобы избежать случайного нажатия на курок пистолета при неработающей мойке, используйте блокиратор, которым оснащен курок.

3. Подготовка инструмента к работе

3.1 После распаковки мойки проверьте комплектность поставки. Осмотрите корпус мойки, пистолет и насадку на предмет наличия повреждений при транспортировке.

3.2 Прикрепите рукоятку к основному блоку. Поместите рукоятку на опоры, соединенные с основным блоком. Убедитесь, что отверстия в рукоятке совмещены с отверстиями на опорах (рис.2). Вставьте болты каретки в отверстия снаружи блока и прикрепите рукоятку изнутри (рис.3).



рис.2



рис.3

3.3 Подсоедините шланг высокого давления к выходному штуцеру. Важно: чтобы избежать повреждения мойки, установить удлинитель сопла на распылитель и присоединить все шланги перед запуском двигателя. Размотайте шланг высокого давления и прикрепите один конец шланга к основанию распылителя. Затяните (рис.4). Подсоедините другой конец шланга высокого давления к выходному отверстию высокого давления на мойке. Затяните (рис.5). Подключите

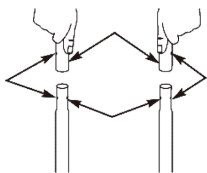
подачу воды к мойке (рис.6).

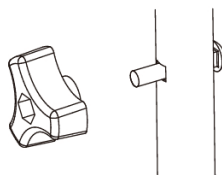

рис.4



рис.5

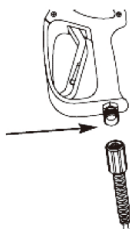

рис.6

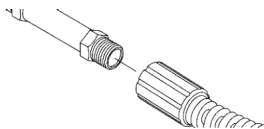

Внимание! При подключении мойки к источнику водоснабжения соблюдайте правила организации, отвечающей за водоснабжение.

Убедитесь в том, что фильтр входного штуцера не засорен, подключенный шланг подачи воды не должен иметь перегибов и узлов.

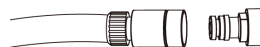
Проверьте все винтовые соединения и быстроразъемные соединения шлангов, они должны быть герметично соединены. Включите подачу воды и проверьте все соединения на герметичность.

Не допускается использование неисправных шлангов высокого давления или наращенных кустарным методом. Использование неисправного шланга может привести к разрыву шланга. Поврежденный или неисправный шланг должен быть заменен.

Используйте только оригинальные шланги и соединения, рекомендованные производителем.

3.4 Перед тем, как приступить к работе мойкой, убедитесь, что устройство и сопутствующее оборудование исправны и готовы к работе. Работа неисправным устройством запрещена.

3.5 Помните, что противопоказано заливать в устройство токсичные вещества, растворители и жидкости их содержащие, а также неразбавленные кислоты и легковоспламеняющиеся жидкости. К ним относятся бензин, керосин, средства для разведения красок и мазут. Пары вышеперечисленных жидкостей легко воспламеняемы, взрывоопасны и ядовиты для Вашего организма. Кроме того, ацетон, неразбавленные кислоты, растворители повреждают материалы, из которых изготовлена мойка. Запрещается изготовление неразбавленных моющих средств. Безопасными являются только средства, не содержащие кислот, щелочей и веществ, не загрязняющих окружающую среду. Рекомендуется хранить моющие средства в недоступном для детей месте. Если моющее средство попало Вам в глаза, немедленно промойте глаза большим количеством воды. Мойка должна быть установлена на ровной поверхности. Допускается использование моющих средств рекомендованных производителем при условии со-

блюдения инструкции по их применению, утилизации и технике безопасности при работе с ними.

3.6 При мойке автомобильных шин необходимо держать пистолет на расстоянии 30 см., в противном случае есть риск испортить шину или ниппель. Поврежденная шина или ниппель может представлять опасность при их эксплуатации.

3.7 Запрещается распылять асбестосодержащие материалы и другие вещества, опасные для здоровья.



Внимание! Используйте только специализированную моющую жидкость для моек высокого давления.

3.8 Входная температура воды должна быть в пределах от +5 до 50°C.

4. Использование инструмента

4.1 Перед началом использования инструмента проверить уровень масла в картере двигателя:

- снимите крышку заливной горловины, очистите наконечник щупа, вставьте и затяните; - выньте щуп и проверьте уровень масла, который должен находиться между отметками «MIN» и «MAX»; если требуется масло, добавьте масло того же типа до отметки «MAX», соблюдая осторожность, чтобы не пролить масло за пределы; - закройте крышку заливной горловины и вытрите пролитое масло (рис.7).



рис.7

4.2 Добавляйте топливо только при холодном двигателе. Используя чистую воронку, заполнить бак примерно на 5 мм ниже внутреннего края заливной горловины, следя за тем, чтобы не пролить топливо.

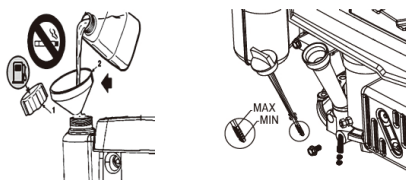

Внимание! Не заливаете бензин во время работы двигателя.

4.3 Для запуска двигателя:

- поверните выключатель двигателя в положение ON (рис.8); - нажмите кнопку три раза (рис.9); - затем быстро потяните шнур; - когда двигатель запустится, отпустите ручной стартер.

ПРИМЕЧАНИЕ: если двигатель не запускается, повторите всю процедуру запуска.



рис.8



рис.9

4.4 Остановка двигателя: -поверните выключатель двигателя в положение OFF.; -нажмите на курок пистолета-распылителя, чтобы сбросить давление в шланге (рис.10)

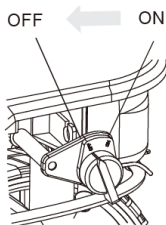
ПРИМЕЧАНИЕ: при сбросе давления небольшое количество воды будет вытекать.

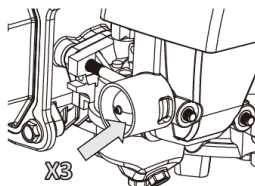

рис.10

4.5 Разблокируйте спусковой крючок, чтобы приступить к работе.

4.6 Регулярно проверяйте фильтр входного штуцера и устраняйте осадок.

4.7 Подача моющего средства из бачка дозируется автоматически, при установленном кольцом регулировки давления.

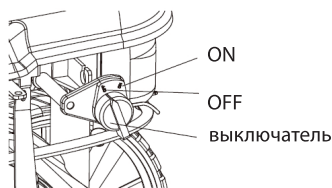
4.8 При работе с устройством необходимо учитывать особенности места работы и следить за безопасностью других лиц.



Внимание! Струя воды, выбрасываемая из сопла с высоким давлением, вызывает отдачу на пистолет, поэтому при работе с устройством необходимо крепко держать пистолет и насадку-распылитель.



Внимание! Запрещается направлять струю воды на людей, животных и электрические приборы. Струя высокого давления может быть опасной при неправильной эксплуатации устройства.



Внимание! Во время работы мойки в насос постоянно должна поступать вода, иначе будут повреждены герметизирующие кольца.

Начните распыление воды не позднее двух минут после начала работы мой-

ки. Иначе температура воды в системе достигнет критического уровня, что может также привести к повреждению герметизирующих колец.



Внимание! Обязательно, перед тем, как отключить воду, выключите двигатель мойки. Насос может получить серьезные повреждения, если будет работать без воды.



Внимание! Никогда не отключайте шланг высокого давления, пока не понизится давление в системе.

5. Срок службы, хранение и утилизация

5.1 Срок службы мойки 3 года.

5.2 ГОСТ 15150 (таблица 13) предписывает для инструмента условия хранения - 1 (хранить в упаковке предприятия – изготовителя в складских помещениях при температуре окружающей среды от +5 до +40°C). Относительная влажность воздуха (для климатического исполнения УХЛ 4) не должно превышать 80%.

5.3 Указанный срок службы действителен при соблюдении потребителем требований настоящего руководства.

5.4 Если Вы не собираетесь использовать мойку в течение длительного периода времени, необходимо подготовить её к хранению: тщательно очистите корпус мойки, узлы двигателя; для предупреждения образования ржавчины покройте все металлические части тонким слоем масла или средством защиты от коррозии; поместите мойку, в чистое, сухое, закрытое помещение.



Внимание! Перед подготовкой мойки к длительному хранению слейте (на открытом воздухе) остатки топлива из топливного бака.

5.5 При полной выработке ресурса мойки необходимо её утилизировать с соблюдением всех норм и правил. Для этого необходимо обратиться в специализированную компанию, которая, соблюдая все законодательные требования, занимается профессиональной утилизацией бензоинструмента.

6. Гарантия изготовителя (поставщика)



Внимание! Срок службы бензиновой мойки зависит от совокупности факторов, основные из которых: типы и качество используемых бензина и моторного масла, частота пусков и остановок.

6.1 Гарантийный срок эксплуатации мойки – 12 календарных месяцев со дня продажи.

6.2 В случае выхода мойки из строя в течение гарантийного срока эксплуатации по вине изготовителя, владелец имеет право на бесплатный гарантийный

ремонт, при соблюдении следующих условий: наличие в руководстве по эксплуатации отметки Продавца о продаже и подписи Покупателя; соответствие серийного номера мойки серийному номеру в гарантийном талоне; отсутствие следов неквалифицированного ремонта.

Удовлетворение претензий потребителя с недостатками по вине изготовителя производится в соответствии с законом РФ «О защите прав потребителей».

Адрес гарантийной мастерской:

142703, М.О., пос. Горки Ленинские, Промзона Пуговичино, владение 8, Бизнес Парк «Ленинский» +7(495)274-88-88

6.3 Безвозмездный ремонт, или замена мойки в течение гарантийного срока эксплуатации производится при условии соблюдения потребителем правил эксплуатации, технического обслуживания, хранения и транспортировки.

6.4 При обнаружении Покупателем каких-либо неисправностей мойки, в течение срока, указанного в п.б.1, он должен проинформировать об этом Продавца и предоставить инструмент Продавцу для проверки. Максимальный срок проверки – в соответствии с законом РФ «О защите прав потребителей». В случае обоснованности претензий, Продавец обязуется за свой счёт осуществить ремонт мойки или её замену. Транспортировка изделия для экспертизы, гарантийного ремонта или замены производится за счёт Покупателя.

6.5 В том случае, если неисправность мойки вызвана нарушением условий её эксплуатации, Продавец с согласия Покупателя вправе осуществить ремонт за отдельную плату.

6.6 На Продавца не могут быть возложены иные, не предусмотренные настоящим руководством, обязательства.

6.7 Гарантия не распространяется на:

- любые поломки, связанные с форс-мажорными обстоятельствами;
- естественный износ (полная выработка ресурса, сильное внутреннее или внешнее загрязнение);
- оборудование и его части, выход из строя которых стал следствием неправильной установки, несанкционированной модификации, неправильного применения, нарушение правил обслуживания или хранения;
- неисправности, возникшие в результате перегрузки мойки, повлекшие выход из строя двигателя или других узлов и деталей. К безусловным признакам перегрузки инструмента относятся: появление цвета побежалости, деформация или оплавление деталей и узлов мойки, потемнение или обугливание изоляции проводов двигателя под действием высокой температуры;
- на быстро изнашиваемые части (свеча, сальники, резиновые уплотнения и т.п.);
- обычное техническое обслуживание, а также на промывку топливной системы и устранение забиваний (в результате действия химикатов, грязи, углеродистых и известковых отложений и т.п.).

Гарантийный талон

Acquaer	Модель изделия	Наименование торговой организации
	Дата продажи	Ф.И.О. и подпись продавца
	Серийный номер	Печать торговой организации
	Подпись покупателя	
<p>Изделие получено в технически исправном состоянии, без механических повреждений и в полной комплектности. Инструкция по эксплуатации на русском языке получена. Работоспособность изделия проверена в моем присутствии, претензий по качеству не имею.</p>		

Наименование сервисного центра, М.П.	
Дата приема изделия в ремонт	
Дата выдачи	
Наименование и серийный номер изделия	
Подпись исполнителя	Подпись владельца

Наименование сервисного центра, М.П.	
Дата приема изделия в ремонт	
Дата выдачи	
Наименование и серийный номер изделия	
Подпись исполнителя	Подпись владельца

Наименование сервисного центра, М.П.	
Дата приема изделия в ремонт	
Дата выдачи	
Наименование и серийный номер изделия	
Подпись исполнителя	Подпись владельца

Наименование сервисного центра, М.П.	
Дата приема изделия в ремонт	
Дата выдачи	
Наименование и серийный номер изделия	
Подпись исполнителя	Подпись владельца

Серийный номер

Производитель:
ООО корпорация насосов LEO (Чжэцзян)
Адрес: №1, ул.3, восточный промышленный
центр, индекс 317500
г. Вэньлин, пров. Чжэцзян, КНР

Импортер:
ООО АКВАЭР
142703, Московская область,
Ленинский район, поселок Горки Ленинские,
промзона Пуговичино, владение 8

