

WORX®

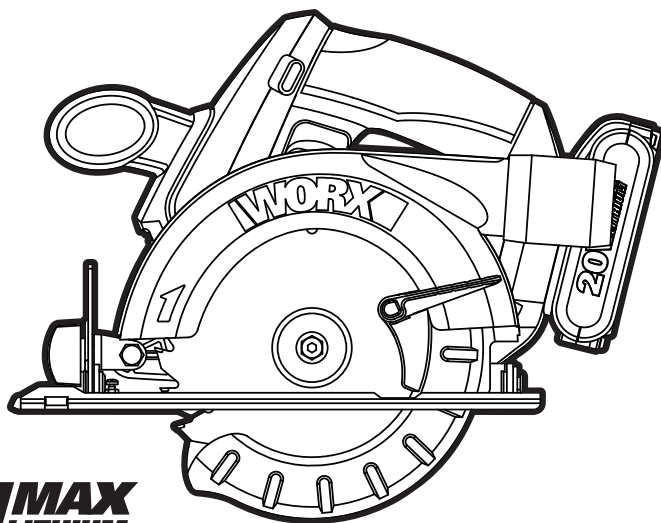

20V^{MAX}
LITHIUM

Lithium-Ion cordless circular saw	EN	P06
Kabellose Handkreissäge mit Lithium-Ionen-Akku	D	P12
Scie circulaire lithium-ion sans fil	F	P19
Sega circolare cordless agli ioni di litio	I	P26
Sierra circular inalámbrica de iones de litio	ES	P33
Lithium-Ion snoerloze cirkelzaag	NL	P40
Bezprzewodowa pilarka tarczowa z akumulatorem litowo-jonowym	PL	P46
Lítium-ion vezeték nélküli körfűrész	HU	P52
Ferăstrău circular cu acumulator litiu-ion	RO	P58
Akumulátorová kotoučová pila Li-Ion	CZ	P65
Akumulátorová kotúčová pila Li-Ion	SK	P71
Serra circular sem fios de lítio-ião	PT	P77
Sladdlös cirkelsåg med litiumjonbatteri	SV	P83
Brezžična krožna žaga z litijevim akumulatorjem	SL	P89

WX529 WX529.9

Original instructions	EN
Originalbetriebsanleitung	D
Notice originale	F
Istruzioni originali	I
Manual original	ES
Oorspronkelijke gebruiksaanwijzing	NL
Tłumaczenie oryginalnych instrukcji	PL
Eredeti használati utasítás	HU
Traducerea instrucțiunilor inițiale	RO
Překlad původních pokynů	CZ
Preklad pôvodných pokynov	SK
Tradução das instruções originais	PT
Översättning av originalinstruktionerna	SV
Izvorna navodila	SL

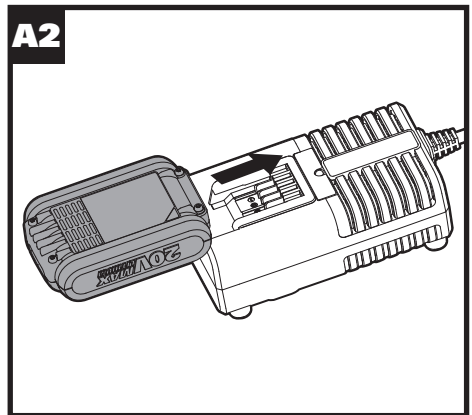
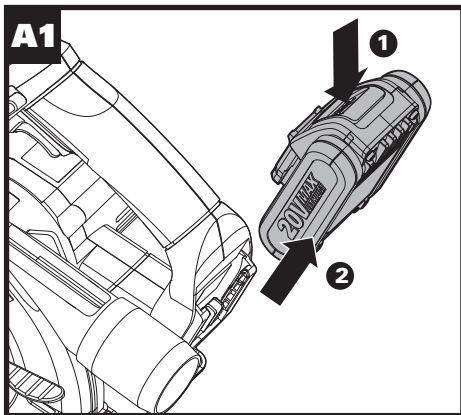
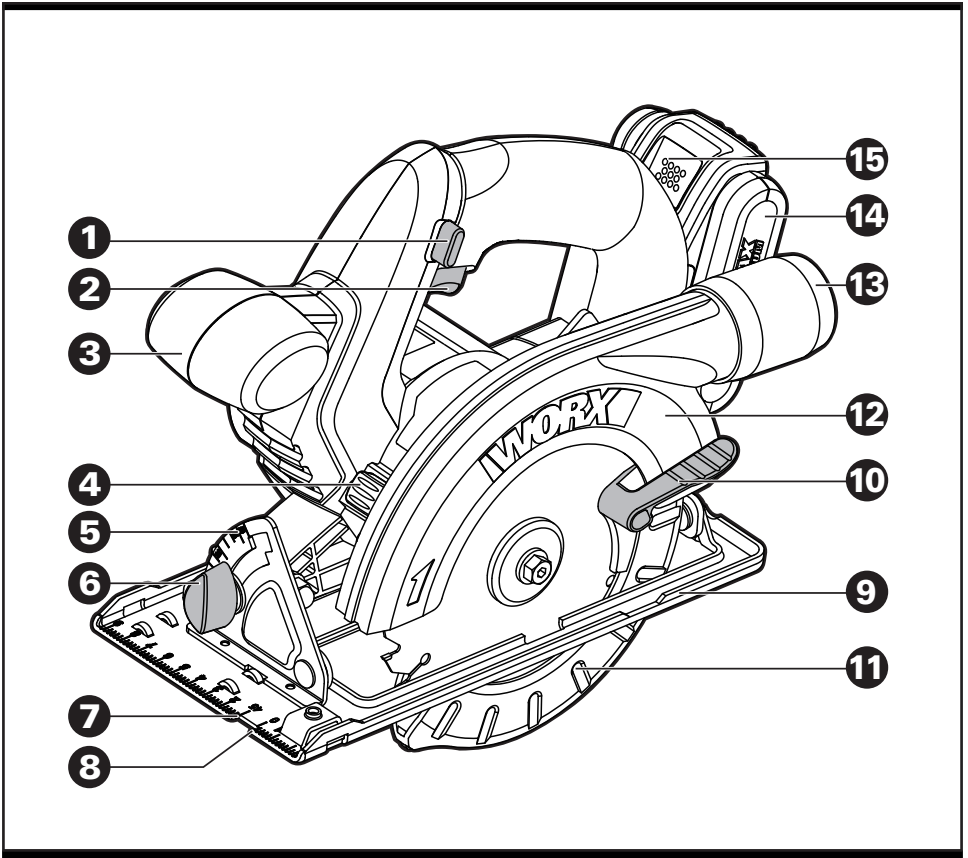

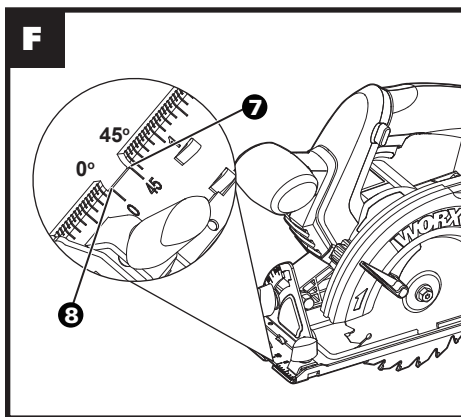
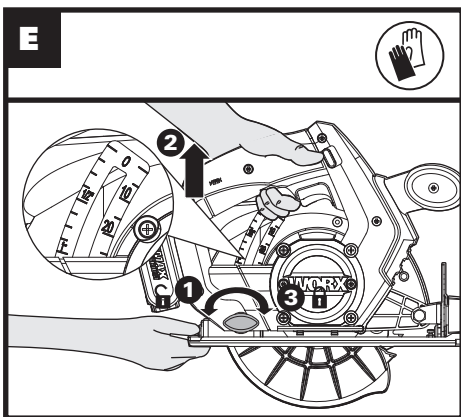
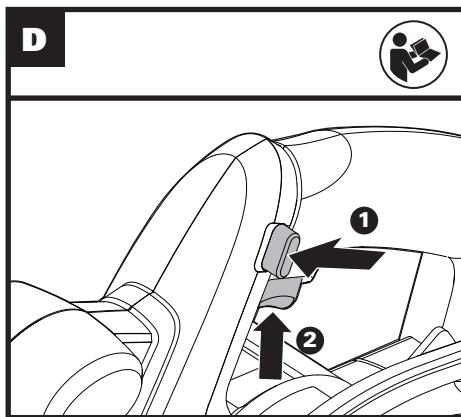
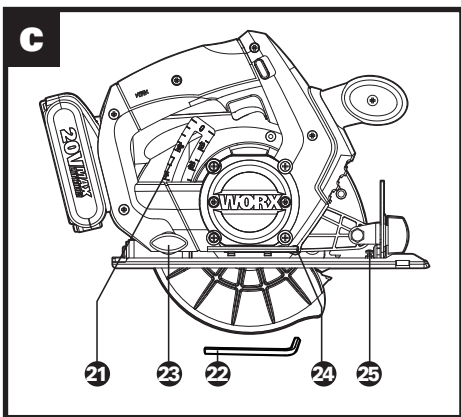
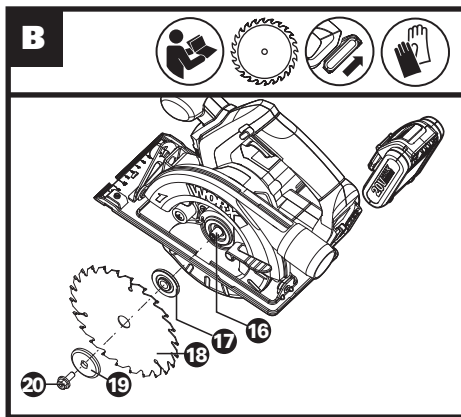
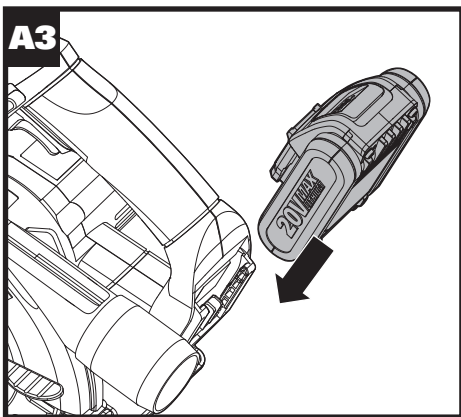

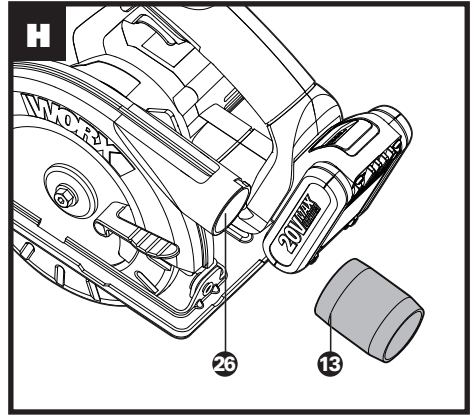
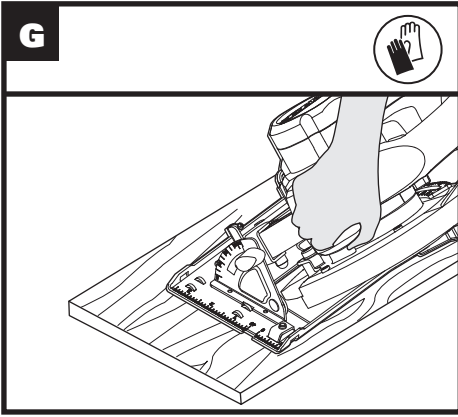

1. LOCK-OFF BUTTON
2. ON/OFF SWITCH
3. FRONT HANDLE
4. SPINDLE LOCK BUTTON
5. BASE PLATE ANGLE SCALE
6. BASE PLATE BEVEL LOCK KNOB
7. CUTTING MARK, 45°
8. CUTTING MARK, 0°
9. BASE PLATE
10. LOWER GUARD LEVER
11. LOWER BLADE GUARD
12. FIXED GUARD
13. DUST ADAPTER
14. BATTERY PACK *
15. BATTERY PACK RELEASE BUTTON
16. SPINDLE (See Fig. B)
17. INNER FLANGE (See Fig. B)
18. SAW BLADE (See Fig. B)
19. OUTER FLANGE (See Fig. B)
20. BLADE BOLT (See Fig. B)
21. CUTTING DEPTH SCALE (See Fig. C)
22. HEX KEY (See Fig. C)
23. CUTTING DEPTH LOCK KNOB (See Fig. C)
24. HEX KEY STORAGE AREA (See Fig. C)
25. ADJUSTMENT SCREW (See Fig. C)
26. DUST EXTRACTION OUTLET (See Fig. H)

*Not all the accessories illustrated or described are included in standard delivery.

TECHNICAL DATA

Type **WX529 WX529.9** (5-designation of machinery, representative of Saw)

	WX529	WX529.9
Rated voltage	20V Max**	
No load (rated) speed	3600 /min	
Blade size	150mm	

Blade bore	16mm	
Saw blade thickness TCT blade	1.8mm	
Max cutting depth	45mm	
Cutting capacity	Cutting Depth at 45°	33mm
	Cutting Depth at 90°	45mm
Bevel capacity	0-50°	
Machine weight	2.75kg	2.37kg

**Voltage measured without workload. Initial battery voltage reaches maximum of 20 volts. Nominal voltage is 18 volts.

NOISE INFORMATION

A weighted sound pressure	L_{pA} : 83.2dB(A)
A weighted sound power	L_{WA} : 94.2dB(A)
K_{pA} & K_{WA}	3.0dB(A)
Wear ear protection	

VIBRATION INFORMATION

Vibration total values (triax vector sum) determined according to EN 60745:

Vibration emission value:	Cutting wood: $a_{h,w} = 6,163m/s^2$
	Uncertainty $K = 1,5m/s^2$

The declared vibration total value may be used for comparing one tool with another, and may also be used in a preliminary assessment of exposure.

WARNING: The vibration emission value during actual use of the power tool can differ from the declared value depending on the ways in which the tool is used dependant on the following examples and other variations on how the tool is used:

How the tool is used and the materials being cut .
The tool being in good condition and well maintained

The use the correct accessory for the tool and ensuring it is sharp and in good condition.

The tightness of the grip on the handles and if any anti vibration accessories are used.

And the tool is being used as intended by its design and these instructions.

This tool may cause hand-arm vibration syndrome if its use is not adequately managed.

⚠ WARNING: To be accurate, an estimation of exposure level in the actual conditions of use should also take account of all parts of the operating cycle such as the times when the tool is switched off and when it is running idle but not actually doing the job. This may significantly reduce the exposure level over the total working period.

Helping to minimise your vibration exposure risk. Maintain this tool in accordance with these instructions and keep well lubricated (where appropriate)

If the tool is to be used regularly then invest in anti vibration accessories.

Avoid using tools in temperatures of 10°C or less. Plan your work schedule to spread any high vibration tool use across a number of days.

ACCESSORIES

	WX529	WX529.9
TCT 24T Blade	1	1
Dust adapter	1	1
Hex Key	1	1
20V 2.0 Ah Li-ion battery (WA3551.1)	1	/
1hr charger(WA3860)	1	/

We recommend that you purchase your accessories from the same store that sold you the tool. Refer to the accessory packaging for further details. Store personnel can assist you and offer advice.

SAFETY WARNINGS FOR ALL SAWS

- a) **⚠ DANGER: Keep hands away from cutting area and the blade.** If both hands are holding the saw, they cannot be cut by the blade.
- b) **Do not reach underneath the workpiece.** The guard cannot protect you from the blade below the workpiece.
- c) **Adjust the cutting depth to the thickness of the workpiece.** Less than a full tooth of the blade teeth should be visible below the workpiece.
- d) **Never hold piece being cut in your hands or across your leg.** Secure the workpiece to a stable platform. It is important to support the work properly to minimize body exposure, blade

binding, or loss of control.

- e) **Hold the power tool by insulated gripping surfaces only, when performing an operation where the cutting tool may contact hidden wiring or its own cord.** Contact with a "live" wire will also make exposed metal parts of the power tool "live" and could give the operator an electric shock.
- f) **When ripping always use a rip fence or straight edge guide.** This improves the accuracy of cut and reduces the chance of blade binding.
- g) **Always use blades with correct size and shape (diamond versus round) of arbour holes.** Blades that do not match the mounting hardware of the saw will run eccentrically, causing loss of control.
- h) **Never use damaged or incorrect blade washers or bolt.** The blade washers and bolt were specially designed for your saw, for optimum performance and safety of operation.

FURTHER SAFETY INSTRUCTIONS FOR ALL SAWS

KICKBACK CAUSES AND RELATED WARNINGS

- Kickback is a sudden reaction to a pinched, bound or misaligned saw blade, causing an uncontrolled saw to lift up and out of the workpiece toward the operator.
- When the blade is pinched or bound tightly by the kerf closing down, the blade stalls and the motor reaction drives the unit rapidly back toward the operator.
- If the blade becomes twisted or misaligned in the cut, the teeth at the back edge of the blade can dig into the top surface of the wood causing the blade to climb out of the kerf and jump back toward the operator.

Kickback is the result of saw misuse and/or incorrect operating procedures or conditions and can be avoided by taking proper precautions as given below.

- a) **Maintain a firm grip on the saw and position your arms to resist kickback forces. Position your body to either side of the blade, but not in line with the blade.** Kickback could cause the saw to jump backwards, but kickback forces can be controlled by the operator, if proper precautions are taken.
- b) **When blade is binding, or when interrupting a cut for any reason, release the trigger and hold the saw motionless in the material until the blade comes to a complete stop. Never attempt to remove the saw from the work or pull the saw backward while the blade is in motion or kickback may occur.** Investigate and take corrective actions to eliminate the cause of blade binding.
- c) **When restarting a saw in the workpiece, center the saw blade in the kerf and check**

that saw teeth are not engaged into the material. If saw blade is binding, it may walk up or kickback from the workpiece as the saw is restarted.

- d) Support large panels to minimize the risk of blade pinching and kickback.** Large panels tend to sag under their own weight. Supports must be placed under the panel on both sides, near the line of cut and near the edge of the panel.
- e) Do not use dull or damaged blades.** Unsharpened or improperly set blades produce narrow kerf causing excessive friction, blade binding and kickback.
- f) Blade depth and bevel adjusting locking levers must be tight and secure before making cut.** If blade adjustment shifts while cutting, it may cause binding and kickback.
- g) Use extra caution when sawing into existing walls or other blind areas.** The protruding blade may cut objects that can cause kickback.

SAFETY INSTRUCTIONS FOR CIRCULAR SAW WITH INNER PENDULUM GUARD

- a) Check lower guard for proper closing before each use. Do not operate the saw if lower guard does not move freely and close instantly. Never clamp or tie the lower guard into the open position.** If saw is accidentally dropped, lower guard may be bent. Raise the lower guard with the retracting handle and make sure it moves freely and does not touch the blade or any other part, in all angles and depths of cut.
- b) Check the operation of the lower guard spring. If the guard and the spring are not operating properly, they must be serviced before use.** Lower guard may operate sluggishly due to damaged parts, gummy deposits, or a build-up of debris.
- c) Lower guard may be retracted manually only for special cuts such as "plunge cuts" and "compound cuts." Raise lower guard by retracting handle and as soon as blade enters the material, the lower guard must be released.** For all other sawing, the lower guard should operate automatically.
- d) Always observe that the lower guard is covering the blade before placing saw down on bench or floor.** An unprotected, coasting blade will cause the saw to walk backwards, cutting whatever is in its path. Be aware of the time it takes for the blade to stop after switch is released.

ADDITIONAL SAFETY RULES FOR YOUR CIRCULAR SAW

1. Always wear a dust mask, hearing protection and eye protection.
2. Only use saw blades recommended in the specification.
3. Do not use any abrasive wheels.
4. Use only blade diameter(s) in accordance with the markings.



SAFETY INSTRUCTIONS FOR BATTERY PACK







- a) Do not dismantle, open or shred cells or battery pack.**
- b) Do not short-circuit a battery pack. Do not store battery packs haphazardly in a box or drawer where they may short-circuit each other or be short-circuited by conductive materials.** When battery pack is not in use, keep it away from other metal objects, like paper clips, coins, keys, nails, screws or other small metal objects, that can make a connection from one terminal to another. Shorting the battery terminals together may cause burns or a fire.
- c) Do not expose battery pack to heat or fire. Avoid storage in direct sunlight.**
- d) Do not subject battery pack to mechanical shock.**
- e) In the event of battery leaking, do not allow the liquid to come into contact with the skin or eyes. If contact has been made, wash the affected area with copious amounts of water and seek medical advice.**
- f) Seek medical advice immediately if a cell or battery pack has been swallowed.**
- g) Keep battery pack clean and dry.**
- h) Wipe the battery pack terminals with a clean dry cloth if they become dirty.**
- i) Battery pack needs to be charged before use. Always refer to this instruction and use the correct charging procedure.**
- j) Do not maintain battery pack on charge when not in use.**
- k) After extended periods of storage, it may be necessary to charge and discharge the battery pack several times to obtain maximum performance.**
- l) Battery pack gives its best performance when it is operated at normal room temperature (20°C ± 5°C).**
- m) When disposing of battery packs, keep battery packs of different electrochemical systems separate from each other.**
- n) Recharge only with the charger specified by WORX. Do not use any charger other than that specifically provided for use with the equipment.** A charger that is suitable for

one type of battery pack may create a risk of fire when used with another battery pack.

- o) Do not use any battery pack which is not designed for use with the equipment.**
- p) Keep battery pack out of the reach of children.**
- q) Retain the original product literature for future reference.**
- r) Remove the battery from the equipment when not in use.**
- s) Dispose of properly.**

SYMBOLS

	To reduce the risk of injury, user must read instruction manual
	Warning
	Wear ear protection
	Wear eye protection
	Wear dust mask
	Do not expose to rain or water
	Do not burn
	Do not dispose of batteries. Return exhausted batteries to your local collection or recycling point
	Waste electrical products must not be disposed of with household waste. Please recycle where facilities exist. Check with your local authorities or retailer for recycling advice.

xINR18/65-y	Cylindrical lithium Ion battery cells with max diameter of 18mm and max height of 65mm; “x” represents a number cells serial connected, blank if 1; “-y” represents a number of cells paralleled connected, blank if 1.
	Make sure the battery is removed prior to changing accessories
	Wear protective gloves
	Lock
	Unlock
	Wood
	TCT blade

OPERATING INSTRUCTIONS



 **NOTE:** Before using the tool, read the instruction book carefully.

INTENDED USE:

The tool is intended for ripping and cross-cutting wood and other materials in straight cutting lines, while resting firmly on the work piece.

ASSEMBLY AND OPERATION

Action	Figure
BEFORE OPERATION	
Removing the battery pack	See Fig. A1
Charging the battery pack	See Fig. A2
Installing the battery pack	See Fig. A3

ASSEMBLY	
Saw blade Assembly and Removing  WARNING: Always remove the battery before changing the blade!	See Fig. B
Hex key storage	See Fig. C
Safety On/Off switch  WARNING: To avoid cutting injury from the sharp blade, please don't put your hands around the Base Plate.	See Fig. D
Cutting depth adjusting	See Fig. E
Cutting guide	See Fig. F
Bevel cuts	See Fig. G
Sawdust removal	See Fig. H

If the supply cord is damaged, it must be replaced by the manufacturer, its service agent or similarly qualified persons in order to avoid a hazard. Periodically clear dust and chips from guard and base to ensure proper performance.

ENVIRONMENTAL PROTECTION

 Waste electrical products must not be disposed of with household waste. Please recycle where facilities exist. Check with your local authorities or retailer for recycling advice.

WORKING HINTS FOR YOUR TOOL

If your power tool becomes too hot, please run your circular saw no load for 2-3 minutes to cool the motor. Avoid prolonged usage at very low speeds. Protect saw blades against impact and shock. Cutting with extreme force can significantly reduce the performance capability of the tool and reduce the service life of the saw blade. Sawing performance and cutting quality depend essentially on the condition and the tooth count of the saw blade. Therefore, use only sharp saw blades that are suited for the material being cut. Choice of blades: 24 teeth for general work, approx. 40 teeth for finer cuts, more than 40 teeth for very fine cuts into delicate surfaces, diamond for tile, cement board, etc. Only use saw blades recommended.

MAINTAIN TOOLS WITH CARE

Remove the battery before carrying out any adjustment, servicing or maintenance.

Keep tools sharp and clean for better and safer performance. Follow instructions for lubricating and changing accessories. Inspect tool cords periodically and if damaged, have repaired by authorized service facility. Your power tool requires no additional lubrication or maintenance. There are no user serviceable parts in your power tool. Never use water or chemical cleaners to clean your power tool. Wipe clean with a dry cloth. Always store your power tool in a dry place. Keep the motor ventilation slots clean. Keep all working controls free of dust.

TROUBLE SHOOTING

Symptom	Possible Causes	Possible Solution
Tool will not start when operating the on/off switch.	Battery pack not plugged in. Battery pack is powered off. Carbon brush has worn down	Check to make sure battery pack is connected well into a working outlet Charging the battery. Replace the carbon brush using a qualified maintenance person.
Cutting depth is less than that is set.	Sawdust accumulated at the rear of the base.	Shake out sawdust. Consider connecting a vacuum for dust collection.
Blade spins or slips	Blade is not tightly engaged with the spindle.	Remove the blade, and reassemble it as described in SAW BLADE ASSEMBLY AND REMOVING section.
Blade will not cut a straight line.	Blade is dull. Blade is not mounted properly. Saw is not being guided properly.	Mount a new, sharp blade on the saw. Check that blade is properly mounted. Use a parallel guide.
Blade kicks back when beginning a cut	Blade is not spinning fast enough	Allow the saw blade to reach full speed prior to beginning a cut in the material.

DECLARATION OF CONFORMITY

We,
POSITEC Germany GmbH
Konrad-Adenauer-Ufer 37
50668 Köln

Declare that the product
Description **Battery-powered circular saw**
Type **WX529 WX529.9 (5-designation of machinery, representative of Saw)**
Function **Cutting various materials with a rotating toothed blade**

Complies with the following Directives:

2006/42/EC
2011/65/EU
2014/30/EU

Standards conform to

EN 55014-1
EN 55014-2
EN 60745-1
EN 60745-2-5

The person authorized to compile the technical file,

Name Russell Nicholson
Address Positec Power Tools (Europe) Ltd,
PO Box 6242 Newbury RG14 9LT UK



11

Suzhou 2016/3/15

Allen Ding

Deputy Chief Engineer, Testing & Certification

- 1. FREIGABEKNOPF**
- 2. EIN/AUS-SCHALTER**
- 3. ZUSATZGRIFF**
- 4. SPINDEL-STOPP-TASTE**
- 5. GRUNDPLATTEN-WINKELSKALA**
- 6. GRUNDPLATTEN-WINKELFESTSTELLER**
- 7. SCHNITTMARKIERUNG 45°**
- 8. SCHNITTMARKIERUNG 0°**
- 9. GRUNDPLATTE**
- 10. UNTERER RÜCKZIEHHEBEL**
- 11. UNTERE SCHUTZHAUBE**
- 12. SCHUTZHAUBE**
- 13. STAUBABSAUGADAPTER**
- 14. AKKU***
- 15. AKKUVERRIEGELUNG**
- 16. SPINDEL (SIEHE ABBILDUNG B)**
- 17. INNERER FLANSCH (SIEHE ABBILDUNG B)**
- 18. SÄGEBLATT (SIEHE ABBILDUNG B)**
- 19. ÄUSSERER FLANSCH (SIEHE ABBILDUNG B)**
- 20. BLATTSCHRAUBE (SIEHE ABBILDUNG B)**
- 21. SCHNITTIEFENSKALA (SIEHE ABBILDUNG C)**
- 22. SECHSKANTSCHLÜSSEL (SIEHE ABBILDUNG C)**
- 23. KLEMMSCHRAUBE SCHNITTIEFE (SIEHE ABBILDUNG C)**
- 24. INNENFLANSCH (SIEHE ABBILDUNG C)**
- 25. FEINJUSTIERUNG (SIEHE ABBILDUNG C)**
- 26. STAUBABSAUGÖFFNUNG (SIEHE ABBILDUNG H)**

*Abgebildetes oder beschriebenes Zubehör gehört teilweise nicht zum Lieferumfang.

TECHNISCHE DATEN

Typ **WX529 WX529.9** (5- Bezeichnung der Maschine, repräsentiert die Säge)

	WX529	WX529.9
Akku Gleich-Spannung	20V \approx Max**	

Ohne Last (Nenn-) Geschwindigkeit	3600/min	
Blattdurchmesser	150mm	
Sägeblattbohrung	16mm	
Sägeblattstärke TCT Sägeblatt	1.8mm	
Max. Schnitttiefe	45mm	
Schneidleistung	Schnitttiefe bei 45°	33mm
	Schnitttiefe bei 90°	45mm
Neigungswinkel	0-50°	
Gewicht	2.75kg	2.37kg

**Spannung ohne Arbeitslast gemessen. Anfangsakkuspannung erreicht maximal 20 Volt. Nennspannung ist 18 Volt.

INFORMATIONEN ÜBER LÄRM

Gewichteter Schalldruck	L_{pA} : 83.2dB(A)
Gewichtete Schalleistung	L_{WA} : 94.2dB(A)
K_{pA} & K_{WA}	3.0dB(A)
Tragen Sie einen Gehörschutz 	

INFORMATIONEN ÜBER VIBRATIONEN

Vibrationsgesamtwertermittlung gemäß EN 60745:

Vibrationsemissionswert:	Holz sägen: $a_{h,W} = 6,163m/s^2$
	Unsicherheit $K = 1,5m/s^2$

Der Schwingungsgesamtwert kann zum Vergleichen eines Werkzeugs mit einem anderen verwendet werden, ebenso für eine vorläufige Beurteilung von Belastungen.

 **WARNUNG:** Der Vibrationsemissionswert kann während des tatsächlichen Gebrauchs des Elektrowerkzeugs vom angegebenen Wert abweichen, je nachdem, wie das Werkzeug gemäß folgenden Beispielen und weiteren Verwendungsmöglichkeiten eingesetzt wird:

Die Verwendung des Werkzeugs und die Art, wie die Materialien geschnitten oder angebohrt werden. Der Pflege- und Wartungszustand des Werkzeugs. Die Verwendung des richtigen Zubehörs und dessen Schärfe und Zustand. Die Festigkeit der Handgriffe und die Benutzung von Antivibrationszubehör. Der bestimmungsgemäße und diesen Anweisungen entsprechende Gebrauch.

Wird dieses Werkzeug nicht angemessen gehandhabt, kann es zum Auftreten des Hand-Arm-Vibrationssyndroms kommen.

⚠️ WARNUNG: Sie sollten die tatsächlichen Arbeitsabschnitte genau ermitteln, um so den Belastungsgrad abzuschätzen. Auf diese Weise kann der Belastungsgrad während der gesamten Arbeitszeit möglicherweise wesentlich gemindert werden.

So minimieren Sie das Risiko, dem Sie bei Vibrationen ausgesetzt sind. Verwenden Sie **IMMER** scharfe Meißel, Bohrer und Sägeblätter.

Pflegen Sie dieses Werkzeug den Anweisungen entsprechend und achten Sie stets auf eine gutes Einfetten (wo erforderlich). Bei regelmäßiger Verwendung von Elektrowerkzeug sollten Sie in Antivibrationszubehör investieren. Vermeiden Sie den Einsatz von Werkzeugen bei Temperaturen von 10°C oder darunter. Erstellen Sie einen Arbeitsplan, um die Verwendung von hochvibrierenden Werkzeugen auf mehrere Tage zu verteilen.

ZUBEHÖRTEILE

	WX529	WX529.9
TCT Sägeblatt (24T)	1	1
Staubabsaugadapter	1	1
Innensechskantschlüssel	1	1
20 V 2,0 Ah Li-Ionen-Akku WA3551.1	1	/
1 h Ladegerät (WA3860)	1	/

Wir empfehlen Ihnen, sämtliche Zubehörteile beim selben Fachhändler zu beziehen, bei dem Sie auch Ihr Elektrowerkzeug gekauft haben. Weitere Informationen finden Sie auf der Verpackung der Zubehörteile. Auch Ihr Fachhändler berät Sie gerne.

SICHERHEITSANWEISUNGEN FÜR ALLE SÄGEN

- a) **⚠️ WARNUNG: Kommen Sie mit Ihren Händen nicht in den Sägebereich und an das Sägeblatt. Halten Sie die andere Hand am Zusatzgriff oder dem Motorgehäuse.** Wenn beide Hände die Kreissäge halten, kann das Sägeblatt diese nicht verletzen.
- b) **Greifen Sie nicht unter das Werkstück. Die Schutzhaube kann Sie unter dem Werkstück nicht vor dem Sägeblatt schützen.**
- c) **Passen Sie die Schnitttiefe an die Dicke des Werkstückes an.** Es sollte weniger als eine volle Zahnhöhe unter dem Werkstück sichtbar sein.
- d) **Halten Sie das zu sägende Werkstück niemals mit der Hand oder über dem Bein fest. Sichern Sie das Werkstück an einer stabilen Unterlage.** Es ist wichtig, das Werkstück gut zu befestigen, um die Gefahr von Körperkontakt, Klemmen des Sägeblattes oder Verlust der Kontrolle zu minimieren.
- e) **Halten Sie das Gerät nur an den isolierten Griffflächen, wenn Sie Arbeiten ausführen, bei denen das Einsatzwerkzeug verborgene Stromleitungen oder das eigene Netzkabel treffen kann.** Der Kontakt mit einer spannungsführenden Leitung kann auch metallene Geräteteile unter Spannung setzen und zu einem elektrischen Schlag führen.
- f) **Verwenden Sie beim Längsschneiden immer einen Anschlag oder eine gerade Kantenführung. Dies verbessert die Schnittgenauigkeit und verringert die Möglichkeit, dass das Sägeblatt klemmt.**
- g) **Verwenden Sie immer Sägeblätter in der richtigen Größe und mit passender Aufnahmebohrung (z. B. sternförmig oder rund).** Sägeblätter, die nicht zu den Montageteilen der Säge passen, laufen unruhig und führen zum Verlust der Kontrolle.
- h) **Verwenden Sie niemals beschädigte oder falsche Sägeblatt-Unterlegscheiben (Flansche) oder -schrauben.** Die Sägeblatt-Unterlegscheiben und -schrauben wurden speziell für Ihre Säge konstruiert, für optimale Leistung und Betriebssicherheit.

URSACHEN UND VERMEIDUNG EINES RÜCKSCHLAGES:

URSACHEN EINES RÜCKSCHLAGS UND DIESBEZÜGLICHE WARNHINWEISE

- Ein Rückschlag ist die plötzliche Reaktion infolge eines hakenden, klemmenden oder falsch ausgerichteten Sägeblattes, die dazu führt, dass eine unkontrollierte Säge abhebt und sich aus dem Werkstück heraus in Richtung der

Bedienperson bewegt;

- Wenn sich das Sägeblatt in dem sich schließenden Sägespalt verhakt oder verklemt, blockiert es, und die Motorkraft schlägt das Gerät in Richtung der Bedienperson zurück;
- Wird das Sägeblatt im Sägeschnitt verdreht oder falsch ausgerichtet, können sich die Zähne der hinteren Sägeblattkante in der Oberfläche des Werkstücks verhaken, wodurch sich das Sägeblatt aus dem Sägespalt herausbewegt und die Säge in Richtung der Bedienperson zurückspringt.

Ein Rückschlag ist die Folge eines falschen oder fehlerhaften Gebrauchs der Säge. Er kann durch geeignete Vorsichtsmaßnahmen, wie nachfolgend beschrieben, verhindert werden.

- Halten Sie die Säge mit beiden Händen fest und bringen Sie Ihre Arme in eine Stellung, in der Sie den Rückschlagkräften standhalten können. Halten Sie sich immer seitlich des Sägeblattes, nie das Sägeblatt in eine Linie mit Ihrem Körper bringen.** Bei einem Rückschlag kann die Kreissäge rückwärts springen, jedoch kann die Bedienperson die Rückschlagkräfte beherrschen, wenn geeignete Maßnahmen getroffen wurden.
- Falls das Sägeblatt klemmt oder das Sägen aus einem anderen Grund unterbrochen wird, lassen Sie den Ein-Aus-Schalter los und halten Sie die Säge im Werkstoff ruhig, bis das Sägeblatt vollständig still steht. Versuchen Sie niemals, die Säge aus dem Werkstück zu entfernen oder sie rückwärts zu ziehen, solange das Sägeblatt sich bewegt oder sich ein Rückschlag ereignen könnte.** Finden Sie die Ursache für das Klemmen des Sägeblattes und beseitigen Sie diese durch geeignete Maßnahmen.
- Wenn Sie eine Säge, die im Werkstück steckt, wieder starten wollen, zentrieren Sie das Sägeblatt im Sägespalt und überprüfen Sie, ob die Sägezähne nicht im Werkstück verhakt sind.** Klemmt das Sägeblatt, kann es sich aus dem Werkstück herausbewegen oder einen Rückschlag verursachen, wenn die Säge erneut gestartet wird.
- Stützen Sie große Platten ab, um das Risiko durch ein klemmendes Sägeblatt zu vermindern. Große Platten können sich durch ihr Eigengewicht durchbiegen.** Platten müssen auf beiden Seiten, sowohl in der Nähe des Sägespaltes als auch am Rand, abgestützt werden.
- Verwenden Sie keine stumpfen oder beschädigten Sägeblätter. Sägeblätter mit stumpfen oder falsch ausgerichteten Zähnen verursachen durch einen zu engen Sägespalt eine erhöhte Reibung, Klemmen des Sägeblattes und Rückschlag.**
- Ziehen Sie vor dem Sägen die Schnitttiefen- und Schnittwinkleinstellungen fest.** Wenn sich während des Sägens die Einstellungen verändern, kann sich das Sägeblatt verklemmen

und ein Rückschlag auftreten.

- Seien Sie besonders vorsichtig, wenn sich sägen in einen verborgenen Bereich, z. B. in einer bestehenden Wand.** Das eintauchende Sägeblatt kann beim Sägen in verborgene Objekte blockieren und einen Rückschlag verursachen.

SICHERHEITSHINWEISE FÜR KREISSAGEN MIT PENDELSCHUTZHAUBE

- Prüfen Sie vor jedem Arbeitsbeginn, ob die untere Schutzhaube richtig geschlossen ist. Verwenden Sie die Säge nicht, wenn die untere Schutzhaube nicht freigängig ist. Schalten Sie die Säge sofort aus. Versuchen Sie niemals, die geöffnete untere Schutzhaube festzuklemmen oder hochzubinden. Die untere Schutzhaube kann beschädigt werden, wenn die Säge herunter fällt.** Öffnen Sie die Schutzhaube mit dem Rückziehhelbel und vergewissern Sie sich, dass sie in allen Richtungen und für alle Schnitttiefen freigängig ist und die Säge oder andere Teile des Werkzeugs nicht berührt.
- Kontrollieren Sie die Funktionstüchtigkeit der Schutzhaubenfeder. Lassen Sie eine schwergängige Schutzhaube oder eine defekte Feder instand setzen, ehe Sie das Werkzeug wieder verwenden.** Die Funktion der unteren Schutzhaube kann durch Beschädigungen oder Verschmutzungen eingeschränkt werden.
- Die untere Schutzhaube darf nur für spezielle Sägearbeiten manuell zurückgezogen werden, z. B. für Einstecharbeiten oder für Mehrfachschnitte. Öffnen Sie die untere Schutzhaube mit dem Rückziehhelbel und lassen Sie sie los, sobald die Säge in das Material eingreift.** Bei allen anderen Sägearbeiten darf die Funktion der unteren Schutzhaube nicht manuell manipuliert werden.
- Das Sägeblatt muss durch die untere Schutzhaube geschützt werden, ehe Sie die Säge auf die Werkbank oder auf den Boden legen. Eine ungeschützte, noch auslaufende Säge bewegt sich selbstständig rückwärts und schneidet alles, was im Weg liegt.** Seien Sie sich immer bewusst, dass die Säge nach dem Ausschalten noch eine Weile weiter läuft.

ZUSÄTZLICHE SICHERHEITSHINWEISE FÜR KREISSÄGEN

1. Tragen Sie grundsätzlich eine Staubmaske, einen Gehörschutz und eine Schutzbrille.
2. Verwenden Sie ausschließlich die in den Spezifikationen genannten Sägeblätter.
3. Benutzen Sie keinerlei Schleifscheiben.
4. Verwenden Sie nur Sägeblätter mit einem Durchmesser entsprechend den Kennzeichnungen.











SICHERHEITSHINWEISE FÜR AKKUPACK

- a) **Zellen bzw. Akkupack nicht zerlegen, öffnen oder zerdrücken.**
- b) **Akkupack nicht kurzschließen. Akkupacks nicht wahllos in einer Schachtel oder Schublade aufbewahren, wo sie einander kurzschließen oder durch andere leitfähige Materialien kurzgeschlossen werden könnten.** Bei Nichtverwendung des Akkupacks ist dieses von Metallgegenständen fernzuhalten, wie etwa Büroklammern, Münzen, Nägeln, Schrauben oder anderen kleinen Metallgegenständen, wo sich die Batterieklemmen berühren könnten. Das Kurzschließen der Batterieklemmen kann Verbrennungen bzw. einen Brand verursachen.
- c) **Zellen bzw. Akkupacks nicht Hitze oder Feuer aussetzen. Lagerung in direktem Sonnenlicht vermeiden.**
- d) **Akkupack nicht mechanischen Stößen aussetzen.**
- e) **Im Fall, dass Flüssigkeit aus dem Akku austritt, darf diese nicht in Kontakt mit der Haut oder den Augen kommen. Sollte dies dennoch geschehen, den betroffenen Bereich sofort mit viel Wasser spülen und einen Arzt aufsuchen.**
- f) **Beim Verschlucken einer Zelle oder eines Akkupacks muss sofort ein Arzt herangezogen werden.**
- g) **Akkupack sauber und trocken halten.**
- h) **Sollten die Klemmen des Akkupacks schmutzig werden, diese mit einem sauberen, trockenen Tuch abwischen.**
- i) **Akkupack muss vor Gebrauch aufgeladen werden. Immer dieses Anweisungen beachten und den korrekten Ladevorgang ausführen.**
- j) **Akkupack bei Nichtverwendung nicht längere Zeit aufladen lassen.**
- k) **Nach längerer Lagerung des Gerätes ist es eventuell notwendig, die Zellen oder das Akkupack mehrere Male aufzuladen und zu entladen, um eine optimale Leistung zu**

- erhalten.
- l) **Akkupacks funktionieren bei normaler Zimmertemperatur (20°C ± 5 °C) am besten.**
 - m) **Beim Entsorgen von Akkupacks sollten Akkupacks mit verschiedenen elektrochemischen Systemen voneinander getrennt gehalten werden.**
 - n) **Nur mit dem von WORX bezeichneten Ladegerät aufladen. Kein Ladegerät verwenden, das nicht ausdrücklich für den Gebrauch mit dem Gerät vorgesehen ist.** Ein Ladegerät, das für eine bestimmte Art von Akkupack geeignet ist, kann bei Verwendung mit einem anderen Akkupack eine Brandgefahr darstellen.
 - o) **Kein Akkupack verwenden, das nicht für den Gebrauch mit dem Gerät vorgesehen ist.**
 - p) **Akkupacks von Kindern fernhalten.**
 - q) **Die originalen Produktunterlagen zum späteren Nachschlagen aufbewahren.**
 - r) **Den Akku bei Nichtverwendung aus dem Gerät nehmen.**
 - s) **Ordnungsgemäß entsorgen.**

SYMBOLE

	Zur Reduzierung der Verletzungsgefahr bitte die Bedienungsanleitung durchlesen
	WARNUNG
	Tragen Sie einen Gehörschutz
	Tragen Sie eine Schutzbrille
	Tragen Sie eine Staubmaske
	Vor Regen und Feuchtigkeit schützen
	Nicht verbrennen

 Li-Ion 	<p>Akku nicht in den Haushaltsmüll geben. Bringen Sie den leeren Akku zu Ihrer lokalen Sammel- oder Recyclingstelle.</p>
 	<p>Elektroprodukte dürfen nicht mit dem normalen Haushaltsmüll entsorgt werden, sondern sollten nach Möglichkeit zu einer Recyclingstelle gebracht werden. Ihre zuständigen Behörden oder Ihr Fachhändler geben Ihnen hierzu gerne Auskunft.</p>
xINR18/65-y	<p>Zylindrische Lithium-Ionen-Akkuzellen mit einem max. Durchmesser von 18 mm und einer Höhe von 65 mm, "x" ist die Zahl der in Reihe geschalteten Zellen, wenn leer = 1 ; "y" ist die Zahl der parallel geschalteten Zellen, wenn leer = 1</p>
	<p>Stellen Sie sicher, dass der Akku vor dem Wechseln des Zubehörs entfernt wird</p>
	<p>Schutzhandschuhe tragen</p>
	<p>Verriegeln</p>
	<p>Entriegeln</p>
	<p>Holz</p>
	<p>TCT Sägeblatt</p>

HINWEISE ZUM BETRIEB





HINWEIS: Lesen Sie das Handbuch vor Inbetriebnahme des Werkzeuges sorgfältig durch.

BESTIMMUNGSGEMÄSSER GEBRAUCH

Das Gerät ist für gerade Längs- und Querschnitte in Holz, Aluminium, PVC-Rohr, Fliesen, usw. bei fester Auflage auf dem Werkstück ausgelegt.

MONTAGE UND BEDIENUNG

Aktion	Abbildung
VOR INBETRIEBNAHME	
Entnehmen des Akkupacks	Siehe Bild A1
Aufladen des Akkus	Siehe Bild A2
Einsetzen des Akkupacks	Siehe Bild A3
MONTAGE	
Sägeblatt Montieren Und Entfernen  WARNUNG: Entfernen Sie immer erst den Akku, bevor Sie das Sägeblatt wechseln!	Siehe Bild B
Aufbewahrung des Innensechskantschlüssels	Siehe Bild C
Sicherheits-Ein-/Ausschalter  WARNUNG: Um Schnittverletzungen durch scharfe Sägeblätter zu vermeiden, halten Sie Ihre Hände von der Sockelplatte fern.	Siehe Bild D
Schnitttiefe anpassen	Siehe Bild E
Schnittführung	Siehe Bild F
Schrägschnitte	Siehe Bild G
Entfernung von Sägemehl	Siehe Bild H

TIPPS ZUR ARBEIT MIT IHREM WERKZEUG

Wenn Ihr Elektrowerkzeug zu heiß werden sollte, lassen Sie es zur Kühlung des Motors etwa zwei bis drei Minuten lang unbelastet laufen. Vermeiden Sie längere Einsätze bei sehr geringen Geschwindigkeiten. Schützen Sie Sägeblätter vor Stoß und Schlag. Zu starker Vorschub senkt erheblich das Leistungsvermögen des Gerätes und verringert die Lebensdauer des Sägeblattes. Die Sägeleistung und die Schnittqualität hängen wesentlich vom Zustand

und der Zahnform des Sägeblattes ab. Deshalb nur scharfe und für den zu bearbeitenden Werkstoff geeignete Sägeblätter verwenden.
 Wahl der Sägeblätter: 24 Zähne für allgemeine Arbeiten, ca. 40 Zähne für feinere Schnitte, mehr als 40 Zähne für sehr feine Schnitte in schwierige Oberflächen.
 Nur empfohlene Sägeblätter verwenden.

WARTUNG

Ziehen Sie grundsätzlich den Netzstecker, bevor Sie Einstell-, Reparatur- oder Wartungstätigkeiten ausführen.

Halten Sie Werkzeuge für bessere und sicherere Leistung scharf und sauber. Befolgen Sie die Anweisungen zum Schmieren und Auswechseln von Zubehör. Prüfen Sie die Werkzeugkabel regelmäßig; lassen Sie sie bei Schäden von einer autorisierten Serviceeinrichtung reparieren. Ihr Werkzeug benötigt keine zusätzliche Schmierung oder Wartung. Es enthält keine Teile, die Sie warten

müssen. Reinigen Sie Ihr Werkzeug niemals mit Wasser oder chemischen Lösungsmitteln. Wischen Sie es mit einem trockenen Tuch sauber. Lagern Sie Ihr Werkzeug immer an einem trockenen Platz. Sorgen Sie dafür, dass bei staubigen Arbeiten die Lüftungsöffnungen frei sind. Falls das Netzkabel beschädigt sein sollte, muss es vom Hersteller, einem seiner Service-Beauftragten oder einer ähnlich qualifizierten Person instandgesetzt werden, damit es nicht zu Gefährdungen kommt.
 Entfernen Sie in regelmäßigen Abständen Staub und Sägespäne von der Schutzvorrichtung und der Grundplatte, um eine optimale Betriebsleistung zu gewährleisten.

UMWELTSCHUTZ

 Elektroprodukte dürfen nicht mit dem normalen Haushaltsmüll entsorgt werden, sondern sollten nach Möglichkeit zu einer Recyclingstelle gebracht werden. Ihre zuständigen Behörden oder Ihr Fachhändler geben Ihnen hierzu gerne Auskunft.

PROBLEMLÖSUNG

Symptome	Mögliche Ursachen	Lösungsmöglichkeit
Werkzeug startet nicht, wenn der Ein/Ausschalter betätigt wird.	Akkupack nicht angeschlossen. Akkupack ist ausgeschaltet. Kohlebürste ist abgenutzt	Stellen Sie sicher, dass das Akkupack an eine funktionierende Steckdose angeschlossen ist. Laden Sie den Akku auf. Lassen Sie die Kohlebürste vom geschulten Kundendienst ersetzen.
Schnitttiefe ist geringer als eingestellt.	Sägemehl hat sich hinten an der Grundplatte angesammelt.	Schütteln Sie das Sägemehl heraus. Erwägen Sie den Anschluss eines Staubsaugers für den Staubauffang.
Sägeblatt trudelt oder verrutscht	Sägeblatt liegt nicht fest an der Spindel an.	Entfernen Sie das Sägeblatt und montieren Sie es neu gemäß der Beschreibung im Abschnitt Sägeblatt montieren und entfernen .
Sägeblatt schneidet keine gerade Linie.	Sägeblatt ist stumpf. Sägeblatt ist nicht richtig montiert. Sägeblatt wird nicht richtig geführt.	Bringen Sie ein neues, scharfes Sägeblatt an der Säge an. Vergewissern Sie sich, dass das Sägeblatt richtig montiert ist. Parallele Führung verwenden.
Sägeblatt erzeugt beim Ansetzen eines Schnitts einen Rückschlag	Sägeblatt rotiert nicht schnell genug	Warten Sie, bis das Sägeblatt seine volle Drehzahl erreicht, bevor Sie mit dem Schneiden beginnen.

KONFORMITÄTSEK- LÄRUNG

Wir,
POSITEC Germany GmbH
Konrad-Adenauer-Ufer 37
50668 Köln

Erklären hiermit, dass unser Produkt
Beschreibung **Batteriebetriebene Kreissäge**
Typ **WX529 WX529.9 (5- Bezeichnung der
Maschine, repräsentiert die Säge)**
Funktionen **Schneiden verschiedener Materialien
mit einer rotierenden Zahnhebeleisen**

Den Bestimmungen der folgenden Richtlinien
entspricht:

2006/42/EC
2011/65/EU
2014/30/EU

Werte nach
EN 55014-1
EN 55014-2
EN 60745-1
EN 60745-2-5

Zur Kompilierung der technischen Datei ermächtigte
Person

Name Russell Nicholson
Anschrift Positec Power Tools (Europe) Ltd,
PO Box 6242 Newbury RG14 9LT UK

18



Suzhou 2016/3/15
Allen Ding
Stellvertretender Chefsingenieur, Prüfung und
Zertifizierung

- 1. VERROUILLAGE DE MISE EN FONCTIONNEMENT**
- 2. INTERRUPTEUR MARCHÉ/ARRÊT**
- 3. POIGNÉE SUPPLÉMENTAIRE**
- 4. TOUCHE DE BLOCAGE DE LA BROCHE**
- 5. GRADUATIONS D'ANGLE PLAQUE D'ASSISE**
- 6. VERROU DE BISEAU DE LA SEMELLE**
- 7. MARQUAGE DE LA COUPE 45°**
- 8. MARQUAGE DE LA COUPE 0°**
- 9. PLATEAU DE BASE**
- 10. LEVIER DU CAPOT PROTECTEUR DE LAME INFÉRIEUR**
- 11. CAPOT PROTECTEUR DE LAME INFÉRIEUR**
- 12. PROTECTION FIXE**
- 13. ADAPTEUR POUR POUSSIÈRE**
- 14. PACK BATTERIE***
- 15. VERROU DE PACK BATTERIE**
- 16. BROCHE (Voir. B)**
- 17. BRIDE INTÉRIEURE (Voir. B)**
- 18. LAME DE SCIE (Voir. B)**
- 19. BRIDE EXTERIEURE (Voir. B)**
- 20. BOULON DE LAME (Voir. B)**
- 21. GRADUATION DE PROFONDEUR DE COUPE (Voir. C)**
- 22. CLÉ (Voir. C)**
- 23. BOUTON DE BLOCAGE DE PROFONDEUR (Voir. C)**
- 24. EMPLACEMENT POUR CLÉ HEXAGONALE (Voir. C)**
- 25. VIS DE RÉGLAGE (Voir. C)**
- 26. BUSE D'ASPIRATION (Voir. H)**

*Les accessoires reproduits ou décrits ne sont pas tous compris avec le modèle standard livré.

CARACTÉRISTIQUES TECHNIQUES

Modèle **WX529 WX529.9** (5- désignations des pièces, illustration de la Scie)

	WX529	WX529.9
Tension nominale	20V Max**	

Vitesse (nominale) à vide	3600/min	
Diamètre de lame	150mm	
Alésage de lame	16mm	
L'épaisseur de la lame de scie TCT Lame	1.8mm	
Profondeur de coupe maxi.	45mm	
Capacité de coupe	Profondeur de coupe à 45°	33mm
	Profondeur de coupe à 90°	45mm
Capacité du biseau	0-50°	
Poids de la machine	2.75kg	2.37kg

**La tension est mesurée à vide. La tension initiale de la batterie atteint un maximum de 20 volts. La tension nominale est de 18 volts.

INFORMATIONS RELATIVES AU BRUIT

Niveau de pression acoustique pondéré A	L_{pA} : 83.2dB(A)
Niveau de puissance acoustique pondéré A	L_{WA} : 94.2dB(A)
K_{pA} & K_{WA}	3.0dB(A)
Porter une protection pour les oreilles.	

INFORMATIONS RELATIVE AUX VIBRATIONS

Valeurs totales de vibrations déterminées selon la norme EN 60745:

Valeur d'émission de vibrations:	Découpe du bois: $a_{h,W} = 6,163m/s^2$
	Incertitude $K = 1,5m/s^2$

La valeur totale de vibration déclarée peut être utilisée pour comparer un outil à un autre, et peut également être utilisé dans une évaluation préliminaire de l'exposition.

⚠ AVERTISSEMENT: La valeur d'émission de vibrations pendant l'utilisation réelle de l'outil électrique peut différer de la valeur déclarée selon la manière dont l'outil est utilisé, selon les exemples suivants et d'autres variations sur la manière dont l'outil est utilisé:

Comment l'outil est utilisé et quels matériaux sont coupés ou percés.

L'outil est en bon état et bien entretenu.

L'utilisation du bon accessoire pour l'outil et l'assurance qu'il est affûté et en bon état.

La bonne tenue des poignées et, le cas échéant, les accessoires anti-vibrations utilisés.

L'outil est utilisé comme prévu dans sa conception et dans le présent mode d'emploi.

Cet outil peut causer un syndrome des vibrations main-bras s'il n'est pas correctement géré.

⚠ AVERTISSEMENT: Pour être précise, une évaluation du niveau d'exposition en conditions réelles d'utilisation doit également tenir compte de toutes les parties du cycle d'utilisation telles que les moments où l'outil est éteint, et ceux où il fonctionne au ralenti mais ne réalise pas réellement de tâche. Ceci peut réduire de manière significative le niveau d'exposition et la durée d'utilisation totale. Afin de minimiser le risque d'exposition aux vibrations :

Utilisez TOUJOURS des burins, des forets et des lames affûtées.

Entretenez cet outil de manière conforme au mode d'emploi et maintenez-le lubrifié (le cas échéant).

Si l'outil doit être utilisé régulièrement, investissez dans des accessoires anti-vibrations.

Évitez d'utiliser des outils à des températures inférieures ou égales à 10°C.

Planifiez votre travail pour étaler l'utilisation des outils à forte vibration sur plusieurs jours.

ACCESSOIRES

	WX529	WX529.9
TCT 24T Lame	1	1
Adaptateur pour poussière	1	1
Clé	1	1
Batterie Lithium-ion 20 V 2,0 Ah WA3551.1	1	/
Chargeur 1h (WA3860)	1	/

Nous recommandons d'acheter tous les accessoires dans le magasin d'acquisition de l'outil. Pour plus d'informations, se référer à l'emballage des accessoires. Le personnel du magasin est également là pour vous conseiller.

MESURES DE SÉCURITÉ POUR TOUT TYPE DE SCIE

- ⚠ AVERTISSEMENT: Garder les mains en dehors de la zone de coupe et éloignées de la lame.** Garder la seconde main sur la poignée auxiliaire ou sur le boîtier du moteur. Si les deux mains maintiennent la scie, la lame ne pourra pas les atteindre.
- Ne pas toucher la partie inférieure de la pièce à travailler.** Le capot protecteur ne peut pas protéger de la lame en dessous de la pièce de bois.
- Ajuster la profondeur de coupe à l'épaisseur de la pièce à usiner.** On devrait voir moins d'une dent entière des dents de la lame en dessous de la pièce à usiner.
- Ne jamais tenir la pièce que vous coupez entre vos mains ou sur votre jambe. Fixer la pièce à usiner sur une plateforme stable.** Il est important de soutenir correctement le travail pour réduire l'exposition du corps, la flexion de la lame ou la perte de contrôle.
- Tenez l'outil électrique uniquement par les surfaces de prise en main isolantes lorsque vous effectuez une opération où l'accessoire de coupe peut entrer en contact avec des fils cachés ou avec son propre cordon.** L'accessoire de coupe, s'il entre en contact avec un fil "sous tension", peut mettre les parties métalliques exposées de l'outil "sous tension" et électrocuter l'opérateur.
- Pour le sciage en long, toujours utiliser un guide longitudinal ou une règle à tracer.** Cela améliore l'exactitude de la coupe et réduit le risque de flexion de la lame.
- Toujours utiliser des lames de la bonne taille et la bonne forme (losange contre rond) de trous d'arbre.** Les lames qui ne correspondent pas aux pièces de montage de la scie couperont de manière excentrique, entraînant une perte de contrôle.
- Ne jamais utiliser de rondelle ou d'écrou de lame endommagé ou incorrect.** Les rondelles et les écrous de lame ont été conçus spécialement pour votre lame, pour des résultats optimaux et un fonctionnement sécuritaire.

MESURES DE SÉCURITÉ SUPPLÉMENTAIRES POUR TOUT TYPE DE SCIE

CAUSES ET PRÉVENTION DES EFFETS DE REBOND :

- L'effet de rebond est une réaction soudaine d'une lame de scie mal alignée, tordue ou grippée qui dévie la scie de la pièce de bois vers l'utilisateur.
- Lorsque la lame est grippée ou tordue près de l'extrémité de la coupe de scie, la lame se bloque et la réaction du moteur ramène très rapidement

l'unité en direction de l'utilisateur.

- Si la lame se tord ou s'aligne mal dans la coupe, la dent de l'extrémité arrière de la lame peut plonger dans la surface supérieure du bois et la lame peut sortir de la coupe de scie pour être projetée vers l'utilisateur

L'effet de rebond est le résultat d'une mauvaise utilisation de la scie et/ou de procédures ou de conditions d'utilisation incorrectes et peut être évité en suivant les instructions ci-dessous.

- Maintenir fermement la scie avec les deux mains et positionner les bras pour résister aux forces de l'effet de rebond. Positionner le corps de chaque côté de la lame mais non dans le prolongement de celle-ci.** L'effet de rebond pourrait faire sauter la scie en arrière mais ces forces peuvent être contrôlées par l'utilisateur si les mesures nécessaires sont prises.
- Lorsque la lame se grippe ou lorsque la coupe est interrompue pour quelques raisons, relâcher l'interrupteur et maintenir la scie dans la pièce de bois jusqu'à l'arrêt complet de l'outil.** Ne jamais essayer de retirer la scie du travail ou de tirer la scie en arrière lorsque la lame est en marche ou un effet de rebond pourrait se produire. Chercher la cause du grippage de la lame et prendre les mesures correctives.
- Lors du redémarrage de la scie dans la pièce de bois, centrer la scie dans la ligne de coupe et vérifier que les dents de la scie ne sont pas engagées dans la pièce.** Si la lame de scie est grippée, elle pourrait sauter hors de la pièce de bois lors du redémarrage de la scie.
- Supporter les gros panneaux afin de réduire le risque de dérapage ou de retour en arrière de la lame. Les gros panneaux ont tendance à fléchir sous leur propre poids.** Les supports doivent être placés sous la planche de chaque côté, près de la ligne de coupe et près du bord de la planche.
- Ne pas utiliser de lames émoussées ou endommagées.** Des lames non aiguisées ou incorrectes produisent des lignes de coupe étroites provoquant un frottement excessif, un grippage de la lame ou un effet de rebond.
- La profondeur de la lame et les leviers bloqués de réglage du biseau doivent être fixés fermement et en toute sécurité avant d'effectuer la coupe.** Si les réglages du biseau dévient pendant la coupe, cela pourrait provoquer le grippage de la lame ou un effet de rebond.
- Être davantage prudent lors de la scier sur des murs existants ou sur d'autres surfaces cachées.** La lame saillante peut couper des objets qui peuvent provoquer un effet de rebond.

CONSIGNES DE SÉCURITÉ POUR SCIE CIRCULAIRE AVEC PROTECTION INTÉRIEURE DE PENDULE

- Vérifier que le capot inférieur soit bien fermé avant toute utilisation. Ne pas mettre la scie en marche si le capot inférieur ne bouge pas librement et ne se ferme pas instantanément. Ne jamais mettre ou bloquer le capot inférieur sur la position ouverte. Si la scie tombe accidentellement, le capot inférieur peut se tordre.** Soulever le capot inférieur avec la poignée rétractable et s'assurer qu'il bouge librement et ne touche pas la lame ni aucune autre partie, dans tous les angles et profondeurs de coupe.
- Vérifier le bon fonctionnement du ressort du capot inférieur. Si le capot protecteur et le ressort ne fonctionnent pas correctement, ils doivent être réparés avant toute utilisation.** Le capot inférieur peut fonctionner lentement du fait de parties endommagées, de dépôts gommeux ou d'un amoncellement de débris.
- Le capot inférieur doit être retiré manuellement uniquement pour des coupes spéciales telles que " les coupes en plongée ". Soulever le capot inférieur en retirant la poignée et dès que la lame pénètre le matériau, le capot inférieur doit être relâché.** Pour toutes les autres opérations de sciage, le capot inférieur devrait fonctionner automatiquement.
- Toujours s'assurer que le capot inférieur recouvre la lame avant de poser la scie sur l'établi ou sur le sol.** Une lame à nue, non protégée provoquera un saut en arrière de la scie qui tranchera tout ce qui se trouve sur son passage. Prendre en compte le temps nécessaire à la lame pour s'arrêter après que l'interrupteur ait été relâché.

MESURES DE SÉCURITÉ SUPPLÉMENTAIRES POUR SCIE

- Toujours porter un masque anti-poussière, un casque antibruit et des lunettes de protection.
- Utiliser uniquement les lames de scie recommandées dans les instructions.
- Ne pas utiliser de meules.
- Utilisez uniquement le diamètre de la (des) lame (s) en conformité avec les marquages.

MISES EN GARDE CONCERNANT LA BATTERIE



- a) La batterie et les piles secondaires ne doivent pas être ouvertes, démontées ou broyées.
- b) La batterie ne doit pas être court-circuitée. Évitez de mettre la batterie en urac dans une boîte ou dans un tiroir où elles risqueraient de se court-circuiter entre elles ou au contact d'autres objets métalliques.







Après usage, évitez tout contact de la batterie avec d'autres objets métalliques de petite taille (trombones, pièces, clés, clous, vis etc.) susceptibles de court-circuiter les pôles. Un court-circuit entre les pôles de la batterie peut être à l'origine de brûlures ou d'un incendie.

- c) La batterie ne doit pas être exposée au feu et à la chaleur. Évitez de la ranger à la lumière du soleil.
- d) La batterie et les piles ne doivent pas être soumises à des chocs mécaniques.
- e) En cas de fuite des piles, évitez tout contact du liquide avec la peau et les yeux. En cas de contact, rincez abondamment la surface touchée avec de l'eau et appelez les urgences.
- f) En cas d'ingestion d'une pile ou d'une batterie, appelez immédiatement les urgences.
- g) La batterie et les piles doivent rester propres et sèches.
- h) Si la batterie ou les piles se salissent, essuyez-les avec un chiffon propre et sec.
- i) La batterie et les piles doivent être chargées avant usage. Utilisez toujours le chargeur adéquat, et respectez les instructions du fabricant ou le mode d'emploi de l'appareil concernant la procédure de recharge.
- j) Évitez de laisser une batterie se charger pendant trop longtemps lorsqu'elle n'est pas utilisée.
- k) Après de longues périodes d'inutilisation, il peut être nécessaire de charger et décharger la batterie et les piles à plusieurs reprises avant que celles-ci ne retrouvent leur capacité maximale.
- l) La batterie et les piles fonctionnent au mieux de leur capacité dans une température ambiante normale, comprise entre +15°C et +25°C environ.
- m) Les batteries fonctionnant avec des systèmes électrochimiques différents doivent être mis au rebut séparément.
- n) N'utilisez pas d'autre chargeur que celui spécifié par WORX. N'utilisez pas d'autre chargeur que celui spécifiquement fourni avec l'appareil. Un chargeur destiné à un type de batterie donné peut être à l'origine d'un incendie s'il est utilisé avec une autre batterie.

- o) N'utilisez en aucun cas une batterie autre que celle prévue pour cet appareil.
- p) La batterie doit être tenue hors de portée des enfants.
- q) Gardez la documentation d'origine du produit afin de pouvoir vous y référer ultérieurement.
- r) Enlevez la batterie de l'appareil lorsque vous ne l'utilisez pas.
- s) Respectez les procédures de mise au rebut.

SYMBOLES

	Pour réduire le risque de blessure, l'utilisateur doit lire le mode d'emploi.
	Avertissement
	Porter une protection pour les oreilles
	Porter une protection pour les yeux
	Porter un masque contre la poussière
	Ne pas exposer à la pluie ou à l'eau
	Ne pas brûler
	Ne pas jeter les batteries. Les batteries usagées doivent être déposées dans un centre de collecte local ou dans un centre de recyclage.
	Les déchets d'équipements électriques et électroniques ne doivent pas être déposés avec les ordures ménagères. Ils doivent être collectés pour être recyclés dans des centres spécialisés. Consultez les autorités locales ou votre revendeur pour obtenir des renseignements sur l'organisation de la collecte.

xINR18/65-y	Les cellules cylindriques de la batterie au lithium avec un diam max de 18mm et une hauteur max de 65mm; "x" représente un nombre de cellules connectées en série, vide si 1; "-y" représente un numéro de cellules connectées en parallèle, vide si 1.
	S'assurer d'avoir retiré la batterie avec de changer les accessoires.
	Portez des gants de protection
	Verrouiller
	Déverrouiller
	Bois
	TCT Lame

INSTRUCTIONS D'UTILISATION



 **REMARQUE:** Avant d'utiliser cet outil, lire attentivement le mode d'emploi.

UTILISATION CONFORME

La machine est conçue pour couper le bois et d'autres matériaux en ligne droite dans le sens et contre le sens du grain, tout en reposant fermement sur la pièce à travailler.

ASSEMBLAGE ET FONCTIONNEMENT

Action	Illustration
AVANT UTILISATION	
Retrait de la batterie	Voir Fig. A1
Chargement la batterie	Voir Fig. A2

Installation de la batterie	Voir Fig. A3
ASSEMBLAGE	
Assemblage et retrait de la lame de découpe  AVERTISSEMENT: Toujours retirer la batterie avant de changer la lame!	Voir Fig. B
Entreposage De La Cle Hexagonale	Voir Fig. C
Interrupteur de securite marche/arret  AVERTISSEMENT: pour éviter de couper avec la lame tranchante, veuillez ne pas mettre vos mains autour de la plaque d'assise.	Voir Fig. D
Ajustement de la profondeur de découpe	Voir Fig. E
Guide de coupe	Voir Fig. F
Coupes en biseau	Voir Fig. G
Évacuation de la sciure	Voir Fig. H

ASTUCES CONCERNANT VOTRE OUTIL

Si votre scie circulaire chauffe de manière excessive, faites la fonctionner à vide pendant 2 à 3 minutes afin de refroidir le moteur.

Évitez l'usage prolongé de votre machine à très faible vitesse.

Protéger les lames de scie contre les chocs et les coups. Une alimentation excessive réduit significativement la capacité de performance de la machine et réduit la durée de vie des lames de scie. La performance du sciage et la qualité de coupe dépendent essentiellement de la condition et de la forme des dents de la lame de scie. Par conséquent n'utiliser que des lames de scie aiguisées qui conviennent au matériel sur lequel vous devez travailler.

Choix de lames : 24 dents pour le travail général, approximativement. 40 dents pour des coupes plus fines, plus de 40 dents pour des coupes très fines en surfaces délicates.

Utilisez uniquement les lames conseillées.

PRENEZ SOIN DE VOS OUTILS ET ENTRETENEZ LES BIEN

Retirer la fiche de la prise avant de procéder à

un réglage, une réparation ou un entretien.

En les gardant bien affûtés et propres, vous en obtiendrez le rendement maximum dans des conditions optimales de sécurité. Suivez les instructions pour le graissage ou la pose et le démontage des accessoires. Inspectez les cordons d'alimentation à intervalles réguliers et, s'ils sont endommagés, faites-les réparer à un centre de service après-vente autorisé. L'outil motorisé ne requiert pas de graissage ou d'entretien supplémentaire. Il n'y a pas de pièces réparables par l'utilisateur dans cet outil. Ne jamais utiliser d'eau ou de nettoyeurs chimiques pour nettoyer l'outil. Nettoyer avec un chiffon sec. Toujours conserver l'outil motorisé dans un endroit sec. Maintenir les fentes de ventilation du moteur propres. Empêcher que les commandes de marche soient couvertes de sciure.

Si l'alimentation est endommagée, elle doit être

remplacée par le fabricant, son agent de maintenance ou une personne qualifiée de façon similaire, afin d'éviter tout danger.

Ôtez régulièrement la sciure et les copeaux de la sécurité et de la semelle afin de garantir une performance adéquate.

PROTECTION DE L'ENVIRONNEMENT



Les déchets d'équipements électriques et électroniques ne doivent pas être déposés avec les ordures ménagères. Ils doivent être collectés pour être recyclés dans des centres spécialisés. Consultez les autorités locales ou votre revendeur pour obtenir des renseignements sur l'organisation de la collecte.

DÉPANNAGE

Problème	Causes possibles	Remède
L'outil ne démarre pas en actionnant le bouton on/off.	La batterie n'est pas connectée. La batterie est éteinte. La brosse à charbon est abîmée	Vérifier que la batterie est bien connectée à l'outil de travail. Charger la batterie. Faites remplacer la brosse à charbon par un agent de maintenance qualifié.
La profondeur de coupe est inférieure à celle prévue.	Sciure accumulée à l'arrière de la semelle.	Époussetez la sciure. Envisagez de connecter un aspirateur pour le ramassage de la sciure.
La lame patine ou glisse	La lame n'est pas profondément enclenchée avec le feseau.	Ôtez la lame et remontez-la à nouveau tel que décrit dans la section Assemblage et retrait de la lame de découpe
La lame ne coupe pas en ligne droite.	La lame est émoussée. La lame n'est pas montée correctement. La scie n'est pas guidée correctement.	Montez une nouvelle lame bien aiguisée sur la scie. Vérifiez que la lame est montée correctement. Utilisez des guides parallèles.
La lame a un effet de rebond au début de la coupe.	La lame ne tourne pas assez vite.	Laissez la lame de la scie atteindre sa pleine vitesse avant de commencer une coupe.

DÉCLARATION DE CONFORMITÉ

Nous,
POSITEC Germany GmbH
Konrad-Adenauer-Ufer 37
50668 Köln

Déclarons que ce produit,
Description **Scie circulaire alimentée par batterie**
Modèle **WX529 WX529.9 (5- désignations des pièces, illustration de la Scie)**
Fonctions **La coupe de matériaux différents avec une lame dentée tournante**

Est conforme aux directives suivantes,
2006/42/EC
2011/65/EU
2014/30/EU

Et conforme aux normes
EN 55014-1
EN 55014-2
EN 60745-1
EN 60745-2-5

La personne autorisée à compiler le dossier technique,

Nom Russell Nicholson
Adresse Positec Power Tools (Europe)Ltd, PO
Box 6242 Newbury RG14 9LT UK

25



Suzhou 2016/3/15
Allen Ding
Ingénieur en chef adjoint, Essais & Certification

- 1. BLOCCO DI AVVIAMENTO**
- 2. INTERRUTTORE DI AVVIO/ARRESTO**
- 3. IMPUGNATURA ANTERIORE**
- 4. TASTO DI BLOCCAGGIO DELL'ALBERINO**
- 5. SCALA ANGOLARE DELLA PIASTRA**
- 6. BLOCCO INCLINAZIONE PASTRA DELLA BASE**
- 7. MARCATURA DEL TAGLIO 45°**
- 8. MARCATURA DEL TAGLIO 0°**
- 9. PIASTRA DI BASE**
- 10. LEVA PROTEZIONE INFERIORE**
- 11. PROTEZIONE LAMA INFERIORE**
- 12. PROTEZIONE FISSA**
- 13. ADATTATORE ASPIRAPOLVERE**
- 14. UNITÀ BATTERIA***
- 15. FERMO PACCO BATTERIA**
- 16. PERNO (Si Veda La Figura. B)**
- 17. FLANGIA INTERNA (Si Veda La Figura. B)**
- 18. LAMA (Si Veda La Figura. B)**
- 19. FLANGIA ESTERNA (Si Veda La Figura. B)**
- 20. BULLONE LAMA (Si Veda La Figura. B)**
- 21. SCALA DELLA PROFONDITÀ DI TAGLIO (Si Veda La Figura. C)**
- 22. CHIAVE ESAGONALE (Si Veda La Figura C)**
- 23. BLOCCO PROFONDITÀ DI TAGLIO (Si Veda La Figura. C)**
- 24. ALLOGGIAMENTO PER CHIAVE ESAGONALE (Si Veda La Figura. C)**
- 25. VITE DI REGOLAZIONE (Si Veda La Figura C)**
- 26. PRESA ASPIRAPOLVERE (Si Veda La Figura. H)**

*Accessori illustrati o descritti non fanno necessariamente parte del volume di consegna.

DATI TECNICI

Codice **WX529 WX529.9** (5- designazione del macchinario rappresentativo del Segal)

	WX529	WX529.9
Voltaggio	20V --- Max**	

Velocità (nominale) a vuoto	3600/min	
Dimensioni lama	150mm	
Alésaggio lama	16mm	
Spessore lama TCT Lama	1.8mm	
Profondità massima di taglio	45mm	
Capacità di taglio	Profondità di taglio a 45°	33mm
	Profondità di taglio a 90°	45mm
Angolo taglio	0-50°	
Peso Macchina	2.75kg	2.37kg

**Tensione misurata senza carico di lavoro. La tensione iniziale della batteria raggiunge un massimo di 20 Volt. La tensione nominale è di 18 Volt.

INFORMAZIONI SUL RUMORE

Pressione sonora ponderata A	L_{pA} : = 83.2dB(A)
Potenza sonora ponderata A	L_{WA} : 94.2dB(A)
K_{pA} & K_{WA}	3.0dB(A)
Indossare protezione per le orecchie	

INFORMAZIONI SULLA VIBRAZIONE

I valori totali di vibrazione sono determinati secondo lo standard EN 60745:

Valore emissione vibrazioni:	Taglio del legno: $a_{h,W} = 6,163m/s^2$
	Incertezza $K = 1,5m/s^2$

Il valore totale dichiarato delle vibrazioni può essere utilizzato per confrontare un utensile con un altro e in una valutazione di esposizione preliminare.

 **AVVERTENZA:** Il valore delle vibrazioni emesse durante il reale utilizzo dello strumento può differire dal valore dichiarato in base ai modi con

cui viene usato lo strumento, ai seguenti esempi e ad altre variabili:

Come viene usato l'apparecchio e i materiali tagliati o forati.

Le condizioni e la buona manutenzione dello strumento.

L'uso dell'accessorio corretto per il taglio e la sua affilatura, nonché le sue buone condizioni.

La stretta sull'impugnatura e l'eventuale utilizzo di accessori antivibrazione.

L'adeguatezza dell'utilizzo dell'utensile rispetto a quanto previsto.

Questo strumento potrebbe causare la sindrome da vibrezioni mano-braccio se il suo utilizzo non viene gestito correttamente.



AVVERTENZA: Per essere precisi, una stima del livello di esposizione nelle attuali condizioni di utilizzo dovrebbe anche tenere conto di tutte le parti del ciclo operativo, come le volte in cui lo strumento viene spento e il tempo in cui viene lasciato girare a vuoto senza realmente fare il suo lavoro. Questo potrebbe ridurre significativamente il livello di esposizione sul periodo di lavoro totale. Un aiuto a minimizzare il proprio rischio di esposizione alle vibrazioni.

USARE sempre scalpelli, trapani e lame affilate. Conservare questo strumento sempre in conformità a queste istruzioni e mantenerlo ben lubrificato (dove appropriato).

Se lo strumento deve essere usato regolarmente, investire in accessori antivibrazione.

Evitare l'utilizzo dello strumento a temperature di 10°C o inferiori.

Pianificare il programma di lavoro in modo da suddividere i lavori che implicano le maggiori vibrazioni nell'arco di più giorni.

ACCESSORI

	WX529	WX529.9
TCT Lama (24T)	1	1
Adattatore per aspirapolvere	1	1
Chiave esagonale	1	1
Batteria agli ioni di litio 20V 2.0 Ah WA3551.1	1	/
1 ora Caricabatteria (WA3860)	1	/

Si raccomanda di acquistare tutti gli accessori nello stesso negozio in cui è stato acquistato l'attrezzo.

Fare riferimento alla confezione dell'accessorio per altri dettagli. Il personale del negozio può aiutarvi e consigliarvi.

ISTRUZIONI DI SICUREZZA PER TUTTE LE SEGHE

- a)  **TENZIONE:** Tenere le mani lontane dalla zona di taglio e dalla lama. Tenere l'altra mano sull'impugnatura ausiliaria, oppure sull'alloggio del motore. Se entrambe le mani tendono la sega, non possono essere tagliate dalla lama.
- b) **Non toccare la parte inferiore del pezzo in lavorazione.** La protezione non può proteggere dalla lama sulla parte inferiore del pezzo in lavorazione.
- c) **Regolare la profondità di taglio a seconda dello spessore del pezzo in lavorazione.** Sulla parte inferiore del pezzo in lavorazione deve essere visibile meno della metà del dente della lama.
- d) **Non tenere mai in mano o appoggiato alle gambe il pezzo in lavorazione. Fissare il pezzo in lavorazione ad una piattaforma stabile.** È importante fissare il pezzo da lavorare in modo appropriato per ridurre al minimo i contatti con il corpo, inceppamenti della lama e perdite di controllo dell'attrezzo.
- e) **Tenere l'utensile solo utilizzando le apposite superfici, in particolare durante l'esecuzione di operazioni nelle quali l'accessorio per il taglio può venire a contatto con cavi nascosti o con il proprio cavo di alimentazione.** L'accessorio di taglio può venire a contatto con un cavo alimentato e la corrente può passare attraverso le parti metalliche dell'utensile e esporre l'operatore al rischio di folgorazione.
- f) **Quando si eseguono tagli longitudinali, usare una guida di taglio oppure una guida di scorrimento rettilinea.** In questo modo si migliora l'accuratezza del taglio e si riducono le possibilità d'inceppamento della lama.
- g) **Usare sempre lame con dimensioni e forma corrette (romboidale piuttosto che tonda) rispetto ai fori per l'albero della sega circolare.** Le lame che non corrispondono al sistema di montaggio della sega, funzioneranno in modo anomalo e provocheranno la perdita di controllo.
- h) **Non usare mai rondelle o bulloni delle lame che siano danneggiati o inappropriati.** Le rondelle ed i bulloni delle lame sono progettati in modo specifico per la sega, per fornire prestazioni ottimali e sicurezza operativa.

ALTRE ISTRUZIONI DI SICUREZZA PER TUTTE LE SEGHE

CAUSE DEI CONTRACCOLPI ED ISTRUZIONI PER PREVENIRLI:

- I contraccolpi sono reazioni immediate

all'incastro, inceppamento o mancato allineamento delle lame che provocano il sollevamento e l'allontanamento incontrollato dell'attrezzo dal pezzo in lavorazione verso l'operatore.

- Quando la lama è incastrata o inceppata saldamente nel solco del taglio, la lama va in stallo e la reazione del motore porta la sega rapidamente verso l'operatore.
- Se la lama si deforma o perde l'allineamento con il taglio, i denti della parte posteriore possono scavare la superficie del legno provocando la fuoriuscita della lama dal solco facendo saltare la segna verso l'operatore.

I contraccolpi sono il risultato di un abuso della sega e/o di procedure o condizioni operative scorrette che possono essere evitate adottando le precauzioni appropriate riportate di seguito.

a) Mantenere una presa salda con entrambe le mani sulla sega ed impostare le braccia per resistere alla forza del contraccolpo. Impostare il corpo ai lati della lama, non in linea con la lama. Il contraccolpo può provocare rimbalzi della sega, però la forza del contraccolpo può essere controllata dall'operatore se sono prese le precauzioni appropriate.

b) Quando la è inceppata, oppure quando si interrompe il taglio per qualsiasi motivo, rilasciare il grilletto e tenere ferma la sega sul materiale finché la lama si è fermata completamente.

Non tentare mai di rimuovere la sega dal pezzo in lavorazione, oppure di estrarre la sega mentre la lama è in movimento, diversamente si provoca il contraccolpo. Trovare e risolvere la causa dell'inceppamento della lama.

c) Quando si riavvia la macchina sul pezzo in lavorazione, centrare la sega nel solco del taglio e verificare che i denti non siano impegnati nel materiale. Se la lama è inceppata, potrebbe scattare in avanti o rimbalzare dal pezzo in lavorazione come è riavviata la sega.

d) Fissare i pannelli di grandi dimensioni per ridurre al minimo il rischio di inceppamenti della lama e di contraccolpi. I pannelli di grandi dimensioni tendono a crollare sotto il loro stesso peso. I supporti devono essere collocati sotto entrambi i lati dei pannelli, vicino alla linea di taglio e sui lati del pannello.

e) Non usare lame spuntate o danneggiate. Lame spuntate o installate in modo inappropriato, producono solchi ridotti che causano una eccessiva frizione, l'inceppamento della lama ed il contraccolpo.

f) Prima di eseguire il taglio le leve di blocco della profondità di taglio e del taglio a bisello devono essere strette e bloccate. Se la regolazione della lama si sposta durante il taglio, si verifica inceppamento della lama ed il contraccolpo.

g) Usare particolare attenzione quando si eseguono segare su pareti o altre zone

cieche. La lama può tagliare oggetti che provocano in contraccolpi.

ISTRUZIONI DI SICUREZZA PER SEGA CIRCOLARE CON PROTEZIONE INTERNA DEL PENDOLO

a) Prima di ogni uso verificare che la protezione inferiore si chiuda in modo appropriato. Non usare la sega se la protezione inferiore non si muove liberamente e non si chiude istantaneamente. Non fissare né legare mai la protezione inferiore in posizione di apertura. Se la sega è fatta cadere accidentalmente, la protezione inferiore può deformarsi. Sollevare la protezione inferiore con la maniglia retrattile ed assicurarsi che si muova liberamente e non tocchi la lama o altre parti, in tutte le angolazioni e profondità di taglio.

b) Controllare il funzionamento della molla della protezione inferiore. Se la protezione e la molla non funzionano in modo appropriato, devono essere riparate prima dell'uso. La protezione inferiore può funzionare in modo rallentato a causa di parti danneggiate, depositi gommosi, oppure un accumulo di sporcizia.

c) La protezione inferiore deve essere aperta manualmente solamente per tagli speciali come i "tagli ad affondo" ed i "tagli complessi". Sollevare la protezione inferiore usando la maniglia retrattile che deve essere abbassata come la lama affonda nel materiale. Per tutti gli altri tagli, la protezione inferiore deve sempre funzionare automaticamente.

d) Accertarsi sempre che la protezione inferiore copra la lama prima di appoggiare la sega su mobili o sul pavimento. Questo eviterà di danneggiare i mobili o il pavimento. Prestare attenzione al tempo che impiega la lama per fermarsi dopo avere rilasciato l'interruttore.

ALTRE ISTRUZIONI DI SICUREZZA DELLA SEGA CIRCOLARE

1. Indossare sempre una mascherina antipolvere, e protezione per gli occhi e per le orecchie.
2. Usare solamente le lame raccomandate nelle specifiche.
3. Non usare alcun tipo di disco abrasivo.
4. Usare esclusivamente lame con diametro conforme a quello contrassegnato

ISTRUZIONI PER LA SICUREZZA DEL PACCO BATTERIA

- a) **Non smontare, aprire o strappare le cellule secondarie o il pacco batteria.**
- b) **Non cortocircuitare un pacco batteria. Non conservare un pacco batteria disordinatamente in una scatola o un cassetto in cui potrebbero cortocircuitarsi tra essi o essere cortocircuitati da altri oggetti metallici.** Quando il pacco batteria non è in uso, tenerlo lontano da altri oggetti metallici come graffette, monete, chiavi, chiodi, viti e altri piccoli oggetti metallici, potrebbe avverarsi un collegamento tra i due terminali. Collegare i terminali della batteria potrebbe causare incendi o ustioni.
- c) **Non esporre il pacco batteria a calore o fuoco. Evitare di conservarli alla luce diretta del sole.**
- d) **Non sottoporre il pacco batteria a scosse meccaniche.**
- e) **In caso di perdite da una cellula, evitare che il liquido entri in contatto con la pelle o gli occhi. In caso di contatto, lavare l'area interessata con abbondante acqua e consultare un medico.**
- f) **Se si ingerisce una cellula o un pacco batteria, consultare immediatamente un medico.**
- g) **Tenere le cellule e il pacco batteria puliti e asciutti.**
- h) **Pulire i terminali delle cellule e del pacco batteria con un panno pulito e asciutto nel caso in cui si sporchino.**
- i) **Il pacco batteria deve essere caricato prima dell'uso. Utilizzare sempre il caricatore corretto e consultare le istruzioni.**
- j) **Non lasciare un pacco batteria in carica se non in uso.**
- k) **Dopo lunghi periodi di conservazione, potrebbe essere necessario caricare e scaricare le cellule o il pacco batteria diverse volte per ottenere le massime prestazioni.**
- l) **Il pacco batteria offre prestazioni ottimali se utilizzate ad una temperatura ambiente normale (20°C ± 5°C).**
- m) **Quando si smaltiscono i pacchi batteria, tenere i pacchi batteria con diversi sistemi elettrochimici separati gli uni dagli altri.**
- n) **Ricaricare solo con il caricatore specificato da WORX. Non utilizzare caricatori diversi da quelli forniti per l'uso specifico con l'apparecchiatura.** Un caricatore adatto ad un tipo di pacco batteria potrebbe provocare rischi d'incendi quando è usato con un altro pacco batteria.
- o) **Non utilizzare un pacco batteria non progettato per l'uso con l'apparecchiatura.**
- p) **Tenere il pacco batteria fuori dalla portata**

- dei bambini.
- q) **Conservare i documenti originali del prodotto per riferimenti futuri.**
- r) **Rimuovere la batteria dall'apparecchiatura, se non in uso.**
- s) **Smaltire adeguatamente.**

SIMBOLI

	Per ridurre il rischio di lesioni, l'utente deve leggere il manuale di istruzioni
	Attenzione
	Indossare protezione per le orecchie
	Indossare protezione per gli occhi
	Indossare una mascherina antipolvere
	Non esporre alla pioggia o all'acqua
	Non bruciare
 Li-Ion	Non smaltire le batterie. Portare le batterie scariche punto locale di riciclaggio o di raccolta
	I prodotti elettrici non possono essere gettati tra i rifiuti domestici. L'apparecchio da rottamare deve essere portato al centro di riciclaggio per un corretto trattamento. Controllare con le autorità locali o con il rivenditore per localizzare il centro di riciclaggio più vicino.

xINR18/65-y	Batterie cilindriche agli ioni di litio con diametro di 18 mm e altezza max di 65 mm; "x" rappresenta un numero di batterie collegate in serie, vuoto se 1; "-y" rappresenta un numero di batterie collegate in parallelo, vuoto se 1.
	Assicurarsi che la batteria venga rimossa prima di sostituire gli accessori
	Indossare guanti protettivi
	Blocco
	Sblocca
	Legno
	TCT Lama

ISTRUZIONI SUL FUNZIONAMENTO



 **NOTA:** Leggere scrupolosamente il manuale delle istruzioni prima di usare l'attrezzo.

USO CONFORME ALLE NORME

La macchina è stata realizzata per eseguire tagli longitudinali e trasversali del legno, seguendo linee di taglio dritte, Durante il taglio esercitare una forte pressione sul pezzo in lavorazione.

MONTAGGIO E FUNZIONAMENTO

Azione	Figura
PRIMA DEL FUNZIONAMENTO	
Rimozione del pacco batteria	Vedere Figura. A1

Caricamento della batteria	Vedere Figura. A2
Inserimento del pacco batteria	Vedere Figura. A3
MONTAGGIO	
Montaggio E Rimozione Della Lama  AVVERTENZA: Rimuovere sempre la batteria prima di sostituire la lama!	Vedere Figura. B
Alloggiamento chiavi esagonali	Vedere Figura. C
Interruttore D'Accensione / Spegnimento  AVVERTENZA: Per evitare di tagliarsi con la lama, non porre le mani in prossimità della piastra di base.	Vedere Figura. D
Regolazione Profondità À Taglio	Vedere Figura. E
Guida di taglio	Vedere Figura. F
Tagli angolati	Vedere Figura. G
Rimozione Dei Trucioli Di Taglio	Vedere Figura. H

SUGGERIMENTI DI LAVORO PER LO STRUMENTO

Se l'attrezzo diventa troppo caldo, impostare la velocità al massimo e farlo funzionare a vuoto per 2-3 minuti in modo da raffreddare il motore. Evitare l'uso prolungato a velocità molto basse. Proteggere le lame di taglio da battute e da colpi. Un avanzamento troppo veloce comporta un sensibile calo della prestazione della macchina riducendo la durata complessiva delle lame e della macchina. La prestazione di taglio e la qualità del taglio dipendono in modo determinante sia dallo stato che dalla forma dei denti della lama. Per questo motivo è necessario utilizzare soltanto lame che siano ben affilate e che siano adatte al materiale in lavorazione. Scelta delle lame: 24 denti per lavori generici, circa 40 denti per tagli più precisi, più di 40 denti per tagli molto precisi su superfici delicate. Utilizzare solo lame consigliate.

MANUTENZIONE

Rimuovere la spina dalla presa di corrente prima di eseguire qualsiasi regolazione, riparazione o manutenzione.

Mantenere gli utensili affilati e puliti per un rendimento migliore e più sicuro. Osservare le istruzioni per la lubrificazione e la sostituzione

degli accessori. Controllare periodicamente i cavi dello strumento e, se danneggiati, farli riparare da personale autorizzato. L'attrezzo non richiede lubrificazione o manutenzione aggiuntiva. All'interno dell'attrezzo non ci sono parti riparabili da parte dell'utente. Non usare mai acqua o detergenti chimici per pulire l'attrezzo. Pulire con un panno asciutto. Conservare sempre gli attrezzi elettrici in luoghi asciutti. Tenere pulite le aperture di ventilazione del motore. Tenere puliti dalla polvere tutti i controlli operativi. Se il cavo d'alimentazione è danneggiato, deve essere sostituito dal produttore, il suo distributore o persona egualmente qualificata per evitare pericoli.

Spolverare periodicamente polvere e trucioli dal coprilama e dalla base per garantire le prestazioni corrette.

TUTELA AMBIENTALE

 I prodotti elettrici non possono essere gettati tra i rifiuti domestici. L'apparecchio da rottamare deve essere portato al centro di riciclaggio per un corretto trattamento. Controllare con le autorità locali o con il rivenditore per localizzare il centro di riciclaggio più vicino.

RISOLUZIONE GUASTI

Problema	Possibili cause	Possibile soluzione
L'attrezzo non si avvia quando si usa l'interruttore d'accensione/ spegnimento.	Il pacco batteria non è inserito. Il pacco batteria è spento. Le spazzole si sono consumate.	Controllare per assicurarsi che il pacco batteria sia ben collegato a una presa funzionante. Caricamento della batteria. Chiedere ad una persona qualificata alla manutenzione di sostituire le spazzole.
La profondità di taglio è inferiore a quella impostata.	Sulla parte posteriore della base si è accumulata della segatura.	Scuotere la segatura. Considerare di collegare un sistema d'aspirazione per la raccolta della polvere.
La lama gira o scivola.	Lama non è agganciata strettamente al mandrino.	Rimuovere la lama ed installarla di nuovo come descritto nella sezione Montaggio E Rimozione Della Lama
La lama non taglia una linea retta.	La lama non è affilata. La lama non è installata correttamente. La sega non è guidata in modo corretto.	Installare una nuova lama affilata sulla sega. Controllare che la lama sia installata correttamente. Utilizzare una guida parallela.
La lama dà contraccolpi quando si inizia un taglio.	Lama non gira abbastanza velocemente.	Permettere alla lama di raggiungere la massima velocità prima di iniziare un taglio.

DICHIARAZIONE DI CONFORMITÀ

Noi,
POSITEC Germany GmbH
Konrad-Adenauer-Ufer 37
50668 Köln

Dichiariamo che l'apparecchio,
Descrizione **Sega circolare a batteria**
Codice **WX529 WX529.9 (5- designazione del
macchinario rappresentativo del Sega)**
Funzioni **Taglio di diversi materiali, con una lama
rotante dentata**

È conforme alle seguenti direttive,

2006/42/EC
2011/65/EU
2014/30/EU

Conforme a,
EN 55014-1
EN 55014-2
EN 60745-1
EN 60745-2-5

Il responsabile autorizzato alla compilazione della
documentazione tecnica,

Nome Russell Nicholson
Indirizzo Positec Power Tools (Europe)Ltd, PO
Box 6242 Newbury RG14 9LT UK

Suzhou 2016/3/15
Allen Ding
Vice capo ingegnere, testing e certificazione

- 1. BLOQUEADOR DE CONEXIÓN**
- 2. INTERRUPTOR DE CONEXIÓN/DESCONEXIÓN**
- 3. EMPUÑADURA ADICIONAL**
- 4. BOTÓN DE BLOQUEO DEL HUSILLO**
- 5. GRADUACIÓN DE INCLINACIÓN DE LA BASE**
- 6. TORNILLO DE AJUSTE DEL ÁNGULO DE CORTE**
- 7. MARCAS DE POSICIÓN 45°**
- 8. MARCAS DE POSICIÓN 0°**
- 9. PLACA BASE**
- 10. PALANCA DE LA PROTECCIÓN MÓVIL INFERIOR**
- 11. PROTECCIÓN INFERIOR DE LA HOJA**
- 12. PROTECCIÓN DE DISCO**
- 13. ADAPTADOR PARA ASPIRACIÓN DE POLVO**
- 14. BATERÍA ***
- 15. PESTAÑA DE BATERÍA**
- 16. EJE (Véase la Fig. B)**
- 17. ARANDELA DE ASIENTO DEL DISCO (Véase la Fig. B)**
- 18. DISCO (Véase la Fig. B)**
- 19. ARANDELA DE FIJACIÓN DEL DISCO (Véase la Fig. B)**
- 20. TORNILLO DE FIJACIÓN DEL DISCO (Véase la Fig. B)**
- 21. ESCALA DE PROFUNDIDAD DE CORTE (Véase la Fig. C)**
- 22. LLAVE HEXAGONAL (Véase la Fig. C)**
- 23. MARIPOSA DE BLOQUEO DE PROFUNDIDAD (Véase la Fig. C)**
- 24. ALMACENAMIENTO DE LAS LLAVES HEXAGONALES (Véase la Fig. C)**
- 25. TORNILLO DE AJUSTE (Véase la Fig. C)**
- 26. ORIFICIO PARA EXPULSIÓN DE SERRÍN (Véase la Fig. H)**

*Los accesorios ilustrados o descritos pueden no corresponder al material suministrado de serie con el aparato.

CARACTERÍSTICAS TÉCNICAS

Modelo **WX529 WX529.9** (5- designación de maquinaria, representantes de Sierras)

		WX529	WX529.9
Tensión nominal		20V Max**	
Ninguna velocidad (nominal) de carga		3600/min	
Diámetro exterior de disco		150mm	
Diámetro interior de disco		16mm	
Grosor de la hoja de sierra TCT disco		1.8mm	
Profundidad máxima de corte		45mm	
Capacidad de corte	Profundidad de corte a 45°	33mm	
	Profundidad de corte a 90°	45mm	
Capacidad de inclinación		0-50°	
Peso de la máquina		2.75kg	2.37kg

**Voltaje medido sin carga. El voltaje inicial máximo de la batería es de 20 voltios. El voltaje nominal es de 18 voltios.

INFORMACIÓN SOBRE EL RUIDO

Nivel de presión acústica ponderada L_{pA} : 83.2dB(A)

Nivel de potencia acústica ponderada L_{wA} : 94.2dB(A)

K_{pA} & K_{wA} 3.0dB(A)

Utilice protección auditiva



INFORMACIÓN SOBRE LAS VIBRACIONES

Los valores totales de vibración se determinan según la norma EN 60745:

Valor de emisión de vibración:	Corte de madera: $a_{h,W} = 6,163\text{m/s}^2$
	Incertidumbre $K = 1,5\text{m/s}^2$

El nivel de vibraciones declarado puede utilizarse para realizar comparaciones entre herramientas y para la evaluación preliminar de la exposición.

⚠ ADVERTENCIA: El valor de emisión de vibraciones durante el uso de la herramienta podría ser distinto al valor declarado dependiendo de la forma en que se use la herramienta según las condiciones siguientes, y otras variaciones sobre el uso de la herramienta:

El modo de uso de la herramienta y los materiales que se cortan o perforan.

El estado general y las condiciones de mantenimiento de la herramienta

La utilización del accesorio correcto para la herramienta y su correcto mantenimiento afilado y en buenas condiciones.

La firme sujeción de las empuñaduras y la utilización de accesorios antivibración.

El uso de la herramienta conforme a su diseño y estas instrucciones.

Esta herramienta podría causar síndrome de vibración mano-brazo si no se utiliza correctamente.

⚠ ADVERTENCIA: Para conseguir una mayor precisión, debe tenerse en cuenta una estimación del nivel de exposición en condiciones reales de todas las partes del ciclo de uso, como los tiempos durante los que la herramienta está apagada o el tiempo que está funcionando al ralentí sin realizar ningún trabajo. Esto podría reducir notablemente el nivel de exposición durante el periodo completo de trabajo.

Cómo minimizar el riesgo de exposición a la vibración.

Utilice SIEMPRE cinceles, brocas y cuchillas afiladas.

Mantenga esta herramienta de acuerdo con estas instrucciones y bien lubricada (si es necesario).

Si la herramienta se utiliza regularmente, invierta en accesorios antivibración.

Evite el uso de herramientas a temperaturas de 10°C o menos.

Planifique su programa de trabajo para distribuir el uso de la herramienta a lo largo de varios días.

ACCESORIOS

	WX529	WX529.9
Disco(TCT: 24T)	1	1
Adaptador para aspiración de polvo	1	1
Llave hexagonal	1	1
Batería de iones de litio, 20 V, 2,0 Ah WA3551.1	1	/
1 hora Cargador (WA3860)	1	/

Recomendamos que adquiera todos sus accesorios en el mismo establecimiento donde compró la herramienta. Consulte los estuches de los accesorios para más detalles. El personal del establecimiento también puede ayudar y aconsejar.

INSTRUCCIONES DE SEGURIDAD PARA TODAS LAS SIERRAS

- ⚠ ADVERTENCIA: Colocar las manos lejos de la superficie de corte y del disco. Tener la segunda mano en el pomo frontal.** Si ambas manos sostienen la sierra, Ud tendrá una mejor estabilidad y evitará cortarse con el disco.
- No pasar bajo la pieza está cortando.** La cubierta protectora le protege sobre la pieza de trabajo pero no debajo de esta.
- Ajustar la profundidad de corte al grueso de la pieza que debe trabajar. Si el grueso de la pieza es inferior a la profundidad de corte seleccionada,** Ud debe tomar precauciones, ya que el disco sobresaldrá debajo de la pieza.
- Nunca mantener la pieza a cortar con las manos o entre los brazos. Asegurar la pieza a trabajar en una superficie estable.** Es importante fijar (asegurar) la pieza con el fin de evitar todo riesgo de herida.
- Sostenga la herramienta únicamente por medio de superficies aislantes, al realizar una operación en la que el accesorio de corte pueda entrar en contacto con cableado oculto o con su propio cable.** Su el accesorio de corte entra en contacto con un cable "activo", podría generar una descarga hacia el usuario.
- Durante el corte, utilizar una guía paralela.** Esto mejora la precisión del corte y evita que el disco se agarrote.
- Siempre utilizar discos de dimensión y diámetro interior correcto e indicados en el manual.** Discos que no acaten las características de este manual, no girarán correctamente, generando una pérdida de control para el

usuario.

h). Nunca utilizar discos, arandelas o tuercas dañados o no conformes a este manual.

Los discos, arandelas y tuercas deben estar en perfectas condiciones de uso.

CONSEJOS ADICIONALES SE SEGURIDAD PARA SU SIERRA

CAUSAS Y FORMA DE PREVENIR LOS ENGANCHONES O FRENADAS BRUSCAS DEL DISCO:

- Este fenómeno puede ser, y debido a la mala alineación del disco, dando como resultado una pérdida de control del usuario, y un repentino y brusco tirón del disco y la herramienta hacia el usuario.
- Es importante ser precavido con estos fenómenos con el fin de evitar todo riesgo de heridas.
- Si el disco se frena o se alinea mal en el corte, éste corre el riesgo de reaccionar en dirección al usuario.

Este fenómeno es el resultado de una mala utilización y/o de un mal montaje y/o de la utilización de discos no adecuados; y puede evitarse siguiendo escrupulosamente las instrucciones de este manual.

- a) Mantener firmemente la sierra con ambas manos para resistir cualquier tipo de reacción o tirón. Colocar el cuerpo con objeto de ejercer una fuerza de cada lado del disco y no en alineación con él.** La reacción de disco hacia el usuario puede evitarse tomando las precauciones necesarias.
- b) Cuando detenga el corte, suelte primero el interruptor y mantenga la sierra en la pieza hasta que el disco se detenga completamente. Nunca intente retirar la sierra de la pieza cuando el disco esté girando, pues podría ser sorprendido por una brusca reacción del disco y la herramienta hiriéndole seriamente.** Tome las precauciones necesarias para evitar estas reacciones.
- c) Cuando vuelva a poner en marcha su sierra sobre una pieza, centre la cuchilla y compruebe que los dientes del disco no están en contacto con la pieza.** Si los dientes estuvieran en contacto con la pieza, el enganchón sería inevitable en el momento de la puesta en marcha.
- d) Sostener (con ayuda de tablas...) los tabloncillos amplios con el fin de evitar el pellizco y frenado del disco.** Las tablas deben colocarse debajo y a cada lado del tablón, cerca de la línea de corte y del borde del mismo.
- e) No utilice discos gastados o dañados.** Discos mal afilados o no conformes a este manual, implican una fricción excesiva y en consecuencia un riesgo importante de

enganchones.

- f) Las palancas de bloqueo de profundidad e inclinación deben apretarse correctamente antes de emprender un corte.** Si las palancas de ajuste no se aprietan correctamente, existe un riesgo importante de pellizco del disco y su bloqueo.
- g) Cuando realice cortes donde el grosor del material supere en radio del disco,** tome las máximas precauciones en cuanto a la existencia de componentes metálicos o peligrosos en su interior que puedan ocasionar enganchones del disco.

INSTRUCCIONES DE SEGURIDAD DE LA SIERRA CIRCULAR CON PROTECCIÓN PENDULAR INTERIOR

- a) Verifique que cubierta inferior de protección cierre apropiadamente antes de cada uso. No accione la sierra si esta no se mueve libremente ni se cierra inmediatamente. Nunca ate o fije con abrazaderas la cubierta inferior de protección en la posición abierta. Si la sierra se cae accidentalmente, la cubierta inferior puede doblarse.** Levántela con el mango retráctil y cerciórese de que se mueva libremente y que no toque el disco u otras partes en todos los ángulos y profundidades de corte.
- b) Compruebe el funcionamiento del resorte de la cubierta inferior. Si la cubierta y el resorte no están funcionando correctamente, deben ser revisados por un técnico cualificado antes del uso.** La cubierta inferior puede funcionar lentamente debido a piezas dañadas, restos gomosos o acumulación de desechos.
- c) La cubierta inferior debe ser plegada manualmente solo en casos de cortes especiales, como cortes mediante descenso vertical o cortes compuestos. Levante la cubierta inferior por el mango retráctil y cuando el disco penetre en el material, la cubierta deberá ser soltada.** Para las demás operaciones de aserrado, la cubierta inferior debe funcionar automáticamente.
- d) Siempre verifique que la cubierta de protección inferior esté cubriendo el disco antes de colocar la sierra sobre el banco o el suelo.** Asegúrese de que el disco está montado en la posición correcta y de que el tornillo de fijación se encuentra bien apretado. Tome nota del tiempo que tarda la hoja en detenerse una vez que el interruptor ha sido apagado.

INSTRUCCIONES ADICIONALES DE SEGURIDAD PARA SU HERRAMIENTA

1. Use siempre una máscara antipolvo, protección auditiva y protección ocular.
2. Utilice solamente los discos de sierra recomendados en las especificaciones.
3. No utilice ningún tipo de discos abrasivos.
4. Use sólo hojas de diámetro acorde con las indicaciones.









ADVERTENCIAS DE SEGURIDAD PARA LA BATERÍA

- a) **No desmonte, abra o destruya las pilas o las baterías recargables.**
- b) **No provoque un cortocircuito en la batería. No almacene las baterías de forma descuidada en una caja o cajón donde podría provocar un cortocircuito entre ellas o mediante otros objetos metálicos.**
Cuando la batería no esté siendo utilizada, manténgala alejada de objetos metálicos, como clips de papel, monedas, llaves, clavos, tornillos u otros objetos metálicos pequeños, que pueden posibilitar la conexión de un borne con otro. Al provocar un cortocircuito con los bornes de la batería se pueden sufrir quemaduras o generar un incendio.
- c) **No exponga las baterías al calor o al fuego. No las guarde expuestas directamente al sol.**
- d) **No exponga las baterías a impactos mecánicos.**
- e) **En caso de que la batería tenga fugas de líquido, no permita que el líquido entre en contacto con la piel o los ojos. Si se produce el contacto, lave la zona afectada con grandes cantidades de agua y acuda a un médico.**
- f) **Acuda a un médico inmediatamente si se ha ingerido una pila o una batería.**
- g) **Mantenga las baterías limpias y secas.**
- h) **Limpie los bornes de la batería con un paño limpio si se ensucian.**
- i) **Cargue la batería antes de utilizarla. Consulte siempre estas instrucciones y aplique el procedimiento de carga adecuado.**
- j) **No deje la batería cargándose durante prolongados períodos de tiempo cuando no se utilice.**
- k) **Después de prolongados períodos de almacenamiento, puede que sea necesario cargar y descargar la batería varias veces para obtener el máximo rendimiento.**

- l) **Las baterías recargables proporcionan mejor rendimiento cuando se utilizan a temperatura ambiente normal (20 °C ± 5 °C).**
- m) **Al eliminar las baterías, mantenga las baterías de distinto sistema electroquímico separadas unas de otras.**
- n) **Recargue solo con el cargador indicado por WORX. No utilice ningún otro cargador que no sea el específicamente proporcionado para el uso con este equipo.** El cargador adecuado para un tipo de baterías puede provocar un incendio si se utiliza con otro tipo de baterías.
- o) **No utilice ninguna batería distinta a la diseñada para utilizarse con el aparato.**
- p) **Mantenga la batería fuera del alcance de los niños.**
- q) **Conserve la documentación original del producto por si tuviera que consultarla en otro momento.**
- r) **Extraiga la batería del aparato cuando no lo utilice.**
- s) **Deshágase del producto correctamente.**

SÍMBOLOS

	Para reducir el riesgo de lesión, lea el manual de instrucciones
	Advertencia
	Utilice protección auditiva
	Utilizar protección ocular
	Utilizar una máscara antipolvo
	No exponer a la lluvia o al agua
	No quemar

 <p>Li-ion</p>	<p>No descartar las baterías. Las baterías agotadas deben llevarse a su recolector local o punto de reciclado.</p>
	<p>Los residuos de aparatos eléctricos y electrónicos no deben depositarse en la basura doméstica. Se deben reciclar en las instalaciones especializadas. Consulte a las autoridades locales o el establecimiento para saber cómo reciclar estos productos.</p>
<p>xINR18/65-y</p>	<p>Celdas de batería de ion-litio cilíndricas con un diámetro y altura máximos de 18 y 65 mm, respectivamente; la "x" representa un número de celdas conectadas en serie (en blanco si es 1); "-y" representa un número de celdas conectadas en paralelo (en blanco si es 1).</p>
	<p>Compruebe que se haya extraído la batería antes de cambiar los accesorios.</p>
	<p>Utilizar guantes de protección</p>
	<p>Bloquear</p>
	<p>Desbloquear</p>
	<p>Madera</p>
	<p>Disco (TCT)</p>

INSTRUCCIONES DE FUNCIONAMIENTO





NOTA: Antes de usar la herramienta lea el manual de instrucciones detenidamente.

USO INDICADO

La herramienta está diseñada para el corte longitudinal y perpendicular de madera y otros materiales, en línea recta, mientras reposa firmemente sobre la pieza de trabajo.

MONTAJE Y FUNCIONAMIENTO

Acción	Figura
ANTES DE UTILIZAR	
Extracción de la batería	Véase la Fig. A1
Carga de la batería	Véase la Fig. A2
Instalación de la batería	Véase la Fig. A3
MONTAJE	
Montaggio E Rimozione Della Lama AVVERTENZA:  Rimuovere sempre la batteria prima di sostituire la lama!	Véase la Fig. B
Alloggiamento chiavi esagonali	Véase la Fig. C
Interruttore De Sicurezza AVVERTENZA: Para no cortarse con la hoja, no acerque las manos a la placa base. 	Véase la Fig. D
Ajuste de la profundidad de corte	Véase la Fig. E
Guía de corte	Véase la Fig. F
Cortes en bisel	Véase la Fig. G
Eliminación del serrín	Véase la Fig. H

CONSEJOS DE TRABAJO PARA SU HERRAMIENTA

Si su herramienta eléctrica se calienta demasiado, hágala funcionar sin carga durante 2-3 minutos para enfriar el motor.

Evite el uso prolongado a velocidades muy bajas. Proteja las hojas de sierra de los choques y golpes. Un avance excesivo reduce considerablemente las prestaciones del aparato y la vida útil de la hoja de sierra. El rendimiento al aserrar y la limpieza del corte dependen fuertemente del estado y de la forma del diente de la hoja de sierra. Por ello, utilizar solamente hojas de sierra con buen filo y adecuadas al tipo de material a trabajar.

Elección de cuchillas: 24 dientes para uso general, aprox. 40 dientes para cortes más finos, más de 40 dientes para cortes muy finos en superficies delicadas.
 Utilice únicamente las hojas de sierra recomendadas.

MANTENIMIENTO

Retire el enchufe de la toma de corriente antes de efectuar cualquier ajuste, reparación o mantenimiento.

Mantenga las herramientas afiladas y limpias para realizar el trabajo mejor y de forma más segura. Siga las instrucciones para lubricar y cambiar los accesorios. Inspeccione los cables de la herramienta periódicamente y, si se dañan, solicite su reparación a un centro de servicio autorizado. Su herramienta eléctrica no requiere de lubricación ni mantenimiento adicional. No posee piezas en su interior que deban ser reparadas por el usuario. Nunca emplee agua

o productos químicos para limpiar su herramienta. Use simplemente un paño seco. Guarde siempre su herramienta en un lugar seco. Mantenga limpias las ranuras de ventilación del motor. Mantenga todos los controles de funcionamiento libres de polvo. Si el cable de alimentación está dañado deberá ser reemplazado por el fabricante, su agente de servicio o por alguna persona cualificada para evitar riesgos. Limpie periódicamente el polvo y virutas de la protección y de la base para garantizar que la máquina funcione a pleno rendimiento.

PROTECCIÓN AMBIENTAL

 Los residuos de aparatos eléctricos y electrónicos no deben depositarse en la basura doméstica. Se deben reciclar en las instalaciones especializadas. Consulte a las autoridades locales o el establecimiento para saber cómo reciclar estos productos.

RESOLUCIÓN DE PROBLEMAS

Síntomas	Causas posibles	Solución posible
La herramienta no arranca al pulsar el interruptor de encendido.	El pack de baterías no está conectado. El pack de baterías está apagado. La escobilla de carbón se ha gastado.	Comprobar si el pack de baterías está correctamente conectado a una salida en funcionamiento. Cargar de la batería. Solicite a un técnico de mantenimiento que sustituya la escobilla de carbón.
La profundidad de corte es inferior a la especificada.	Se ha acumulado polvo en la parte trasera de la base.	Sacuda el polvo. Considere conectar un aspirador para recoger el polvo.
La hoja gira o resbala.	La hoja no está firmemente encajada con el mandril.	Retire la hoja y vuelva a montarla como se describe en la sección Montaje y desmontaje de la hoja de la sierra
La hoja no corta en línea recta.	La hoja está roma. La hoja no está montada correctamente. No ha guiado la hoja correctamente.	Monte una hoja nueva y afilada en la sierra. Compruebe que la hoja esté montada correctamente. Utilice una guía paralela.
Retroceso de la hoja al empezar un corte	La hoja no está girando suficientemente rápido.	Deje que la hoja de la sierra alcance la velocidad máxima antes de empezar un corte.

DECLARACIÓN DE CONFORMIDAD

Los que reciben,
POSITEC Germany GmbH
Konrad-Adenauer-Ufer 37
50668 Köln

Declaran que el producto
Descripción **Sierra circular alimentada por batería**
Modelo **WX529 WX529.9 (5- designación de maquinaria, representantes de Sierras)**
Función **De corte de diversos materiales con una hoja dentada de rotación**

Cumple con las siguientes Directivas
2006/42/EC
2011/65/EU
2014/30/EU

Cumple las normativas
EN 55014-1
EN 55014-2
EN 60745-1
EN 60745-2-5

La persona autorizada para componer el archivo técnico,
Nombre Russell Nicholson
Dirección Positec Power Tools (Europe) Ltd, PO
Box 6242 Newbury RG14 9LT UK

39



Suzhou 2016/3/15
Allen Ding
Ingeniero Jefe Adjunto. Pruebas y Certificación.

- 1. INSCHAKELBLOKKERING**
- 2. AAN/UIT-SCHAKELAAR**
- 3. EXTRA HANDGREEP**
- 4. ASVERGREDELINGSKNOP**
- 5. HOEKMARKERINGEN VOETPLAAT**
- 6. BLOKKERING VAN VOETPLAAT**
- 7. ZAAGMARKERING 45°**
- 8. ZAAGMARKERING 0°**
- 9. VOETPLAAT**
- 10. HENDEL VAN ONDERSTE KAP**
- 11. ONDERSTE BESCHERMKAP**
- 12. VASTE BESCHERMKAP**
- 13. STOFADAPTER**
- 14. ACCUPACK ***
- 15. PAL ACCUPACK**
- 16. AS (Zie Fig.B)**
- 17. BINNENSTE FLENS (Zie Fig.B)**
- 18. ZAAGBLAD (Zie Fig.B)**
- 19. BUITENSTE FLENS (Zie Fig.B)**
- 20. BOUT ZAAGBLAD (Zie Fig.B)**
- 21. CUTTING DEPTH SCALE (Zie Fig.C)**
- 22. INBUSSLEUTEL (Zie Fig.C)**
- 23. VERGREDELING VOOR SNIJDIEPTE (Zie Fig.C)**
- 24. OPSLAGPLAATS VOOR INBUSSLEUTEL (Zie Fig.C)**
- 25. INSTELSCHROEF (Zie Fig.C)**
- 26. OPENING VOOR STOFAFZUIGING (Zie Fig. H)**

*Niet alle afgebeelde of beschreven toebehoren worden standaard meegeleverd.

TECHNISCHE GEGEVENS

Type **WX529 WX529.9** (5- aanduiding van machines, kenmerkend voor Zaag)

	WX529	WX529.9
Spanning	20V Max**	
Onbelaste (nominale) snelheid	3600/min	

Grootte van zaagblad	150mm	
Binnendiameter zaagblad	16mm	
Zaagblad dikte TCT Zaagblad	1.8mm	
Max. schaafdiepte	45mm	
Zaagcapaciteit	Zaagdiepte bij 45°	33mm
	Zaagdiepte bij 90°	45mm
Verstek capaciteit	0-50°	
Gewicht machine	2.75kg	2.37kg

**Spanning gemeten zonder belasting. Beginspanning batterij bereikt maximum 20 volt. Nominale spanning is 18 volt.

GELUIDSPRODUCTIE

A-gewogen geluidsdruk	L_{pA} : 83.2dB(A)
A-gewogen geluidsniveau	L_{wA} : 94.2dB(A)
K_{pA} & K_{wA}	3.0dB(A)
Draag oorbescherming	

TRILLINGSGEGEVENS

Totale trillingswaarden (triax vector-som) volgens EN 60745:

Trillingsemis-siewaarde:	Zagen in hout: $a_{h,w} = 6,163m/s^2$
	Onzekerheid $K = 1,5m/s^2$

De aangegeven totale trillingswaarde kan worden gebruikt om het ene gereedschap te vergelijken met het andere, en kan ook worden gebruikt in een voorlopige beoordeling van de blootstelling.

WAARSCHUWING: De trillingsemis-siewaarde tijdens het feitelijke gebruik van dit elektrisch gereedschap kan afwijken van de opgegeven waarde, afhankelijk van de wijze waarop het gereedschap wordt gebruikt, zoals in de volgende voorbeelden:
Hoe het gereedschap wordt gebruikt en welk materiaal wordt gesneden of geboord.
Of het gereedschap in goede staat verkeerd en correct wordt onderhouden.
Gebruik van de juiste toebehoren voor het

gereedschap en of deze scherp zijn en in goede staat verkeren.

De stevigheid van de grip op de handgrepen en het eventuele gebruik van antivibratie-accessoires.

En of het gereedschap wordt gebruikt waarvoor het ontworpen is en in overeenstemming met deze instructies.

Dit gereedschap kan een trillingsyndroom in de handen en armen veroorzaken als het niet op de juiste wijze gehanteerd wordt.

⚠ WAARSCHUWING: Voor de nauwkeurigheid moet bij een schatting van het blootstellingsniveau in de feitelijke gebruiksomstandigheden rekening worden gehouden met alle delen van de bedrijfscyclus, zoals het moment waarop het gereedschap wordt uitgeschakeld en terwijl het gereedschap in werking is zonder daadwerkelijk gebruikt te worden. Dit kan het blootstellingsniveau over de totale werkperiode aanzienlijk verminderen.

Help de blootstelling aan trillingen te minimaliseren. Gebruik ALTIJD scherpe beitels, boren en messen. Onderhoud het gereedschap in overeenstemming met deze instructies en houd het goed gesmeerd (indien van toepassing).

Schaf antivibratie-accessoires aan wanneer u het gereedschap geregeld gebruikt.

Vermijd het gebruik van gereedschap bij temperaturen van 10°C of minder.

Plan de werkzaamheden zodat de taken met veel trillingen over een aantal dagen verspreid worden.

TOEBEHOREN

	WX529	WX529.9
Zaagblad (TCT: 24T)	1	1
Stofadapter	1	1
Inbussleutel	1	1
Accu 20 V 2,0 Ah Li-ion WA3551.1	1	/
1 Uur lader (WA3860)	1	/

Wij adviseren u alle accessoires te kopen in de winkel waar u het gereedschap heeft aangekocht. Kijk op de verpakking van accessoires voor meer informatie. Ook het winkelpersoneel kan u helpen en adviseren.

VEILIGHEIDSINSTRUCTIES VOOR ALLE ZAGEN

a) **⚠ WAARSCHUWING: Houd handen uit de buurt van het zaaggedeelte van het**

blad. Houd uw vrije hand op het hulphandvat of op de motorbehuizing.

Wanneer beide handen de zaag vasthouden, kunt u zich niet in de handen zagen.

- b) **Reik niet onder het werkobject.** De beschermkap kan u onder het werkobject niet tegen het zaagblad beschermen.
- c) **Stel de zaagdiepte in op de dikte van het werkobject.** Er moet minder dan één tand zichtbaar zijn onder het werkobject.
- d) **Houd het werkobject nooit met de handen vast of over uw been. Zet het werkobject vast op een stabiel platform.** Het is belangrijk om het object voldoende te ondersteunen, zodat uw lichaam niet geraakt kan worden, het zaagblad niet vast kan lopen en u de controle over de machine niet verliest.
- e) **Houd de machine alleen vast bij de geïsoleerde handgrepen, wanneer uw werkzaamheden tot gevolg kunnen hebben dat het accessoire in contact komt met verborgen bedrading of het eigen netsnoer.** Komt het accessoire in contact met een spanningvoerende draad, dank om de metalen delen van de machine onder spanning staan, wat dodelijk kan zijn voor de gebruiker.
- f) **Gebruik bij het schulpen altijd een langsgelieder of een richtliniaal.** Dit zorgt voor een nauwkeurige snede en u verminder de kans op een vastgelopen zaagblad.
- g) **Gebruik altijd zaagbladen met opspandoorgaten van de juiste grootte en vorm.** Zaagbladen die niet overeenkomen met de hardware van de zaag zullen excentrisch draaien waardoor u de controle over het apparaat verliest.
- h) **Gebruik nooit beschadigde of onjuiste bouten of ringen voor het zaagblad.** De ringen en moeren voor het zaagblad zijn speciaal ontworpen voor deze zaag zodat deze optimaal presteert en veilig gebruikt kan worden.

OVERIGE VEILIGHEIDSINSTRUCTIES VOOR ALLE ZAGEN

OORZAKEN EN VOORKOMING VAN TERUGSLAG:

- Terugslag is een plotselinge reactie als het zaagblad klemt, vastloopt of niet goed uitgelijnd is. Hierdoor schiet de zaag omhoog, uit het werkobject en richting de bediener;
- Als het blad klemt of sterk vastloopt omdat de zaagsnede te smal wordt, stopt het zaagblad en als gevolg van de motorreactie schiet het apparaat snel terug richting de bediener;
- Als het blad knikt of niet goed is uitgelijnd, zullen de tanden aan de achterkant van het blad in het bovenste oppervlak van het hout zagen, zodat het blad uit de zaagsnede komt en terugschiet richting de bediener.

Terugslag is het gevolg van verkeerd gebruik

en/of onjuiste bediening of omstandigheden. Dit kan voorkomen worden door de juiste voorzorgsmaatregelen te nemen, zoals hieronder vermeld.

- a) **Houd de zaag met beide handen goed vast en plaats uw armen zodanig dat u de kracht van een terugslag kunt weerstaan. Ga met uw lichaam aan een van beiden zijden van het zaagblad staan, maar niet op één lijn met het zaagblad.** Terugslag kan ervoor zorgen dat de zaag terugschiet, maar de kracht ervan kan worden weerstaan door de bediener, indien deze de juiste voorzorgsmaatregelen heeft getroffen.
- b) **Als het blad vastloopt, of als de snee om welke reden dan ook wordt onderbroken, laat dan de schakelaar los en houd de zaag bewegingsloos in het materiaal totdat het zaagblad volledig stilstaat. Probeer nooit de zaag uit het werkobject te halen of terug te trekken terwijl het blad nog beweegt; dit kan een terugslag veroorzaken.** Onderzoek en corrigeer zaken ter voorkoming van het vastlopen van het blad.
- c) **Als u de zaag opnieuw aanzet in het werkobject, centreer het zaagblad dan in de zaagsnede en controleer of de zaagtanden niet vastzitten in het materiaal.** Als het zaagblad vastloopt, kan deze omhoog gaan of een terugslag geven zodra de zaag opnieuw wordt gestart.
- d) **Ondersteun grote panelen om zo het risico op het klemmen van het blad en terugslag te voorkomen. Grote panelen kunnen onder hun gewicht doorzakken.** Ondersteuning dient te worden geplaatst aan beide zijden onder het paneel, nabij de zaagsnede en de rand van het paneel.
- e) **Gebruik geen stompe of beschadigde zaagbladen.** Onscherpe of onjuist ingestelde bladen produceren een smalle zaagsnede en dit zorgt voor extra frictie, het vastlopen van het blad en een terugslag.
- f) **Bladdiepte en de sluithefbomen voor het instellen van de afschuining moeten goed zijn vergrendeld voordat u kunt gaan zagen.** Als deze instellingen verschuiven tijdens het zagen, kan het zaagblad vastlopen en een terugslag veroorzaken.
- g) **Wees extra zorgvuldig als u rechtstreeks in een bestaande wand zaagt of andere blinde gebieden.** Het uitstekende zaagblad zaagt mogelijk in voorwerpen die een terugslag kunnen veroorzaken.

VEILIGHEIDSINSTRUCTIES VOOR HET ZAGEN MET INTERNE PENDELBEVEILIGING

- a) **Controleer voor ieder gebruik of de**

onderste beveiliging op de juiste manier is vergrendeld. Gebruik de zaag niet als de onderste bescherming niet vrij beweegt en onmiddellijk sluit. Klem of bind de onderste bescherming nooit vast in de open positie. Als de zaag onopzettelijk valt, kan de onderste bescherming verbuigen.

Trek de onderste bescherming omhoog met de terugtrekhandel en zorg ervoor dat deze vrij kan bewegen en het blad of welk ander deel niet raakt in alle hoeken of zaagdiepten.

- b) **Controleer de werking van de veer van de onderste bescherming. Als de bescherming en de veer niet goed functioneren, dienen deze voor gebruik te worden gerepareerd.** De onderste bescherming werkt misschien niet goed als gevolg van beschadigde onderdelen, gomachtige aanslag of vuil.
- c) **De onderste bescherming dient alleen handmatig te worden teruggetrokken bij speciale sneden zoals rechtstreeks in een oppervlak of samengestelde sneden. Trek de onderste bescherming omhoog met behulp van de terugtrekhandel en zodra het blad in het materiaal gaat, dient u de onderste bescherming los te laten.** Bij alle andere zaagbewerkingen, werkt de onderste bescherming automatisch.
- d) **Let erop dat de onderste bescherming altijd over het blad zit voordat de zaag op een werkbank of de grond wordt gezet. Bij een onbeschermd zaagblad waarbij de motor niet actief is, loopt de zaag terug en snijdt deze in alles wat in de weg zit.** Denk eraan dat het even duurt voordat het zaagblad stopt, nadat u de motor hebt uitgeschakeld.

EXTRA VEILIGHEIDSREGELS VOOR UW CIRKELZAAG

1. Draag altijd een stofmasker, oorbescherming en oogbescherming.
2. Gebruik alleen een zaagblad dat is aanbevolen in de specificatie.
3. Gebruik geen schuurschijven.
4. Gebruik alleen de bladdiameter(s) volgens de markeringen.

VEILIGHEIDSINSTRUCTIES VOOR HET ACCUPACK

- a) **Batterijcellen en accupacks mogen niet gedemonteerd, geopend of vernietigd worden.**
- b) **Sluit accupacks niet kort. Bewaar accupacks niet willekeurig in een doos of lade waar ze elkaar kunnen kortsluiten of door geleidende voorwerpen kortgesloten**

kunnen worden. Houd het accupack op een afstand van andere metalen voorwerpen als paperclips, muntstukken, sleutels, nagels, schroeven en andere kleine metalen voorwerpen die de contacten van de accupack kunnen verbinden. Kortgesloten contacten van accupacks kunnen brandwonden of brand veroorzaken.

- c) **Stel accupacks niet bloot aan warmte of vuur. Vermijd opslag in direct zonlicht.**
- d) **Stel accupacks niet bloot aan mechanische schokken.**
- e) **Als een accu lekt dient men voorzichtig te zijn dat de vloeistof niet in contact komt met de huid of de ogen. Als dat toch gebeurt spoelt men de huid onder stromend water en raadpleegt men een arts.**
- f) **Raadpleeg meteen een arts wanneer een batterij of accupack is ingeslikt .**
- g) **Houd batterijcellen en accupacks schoon en droog.**
- h) **Veeg de aansluitingen van het accupack schoon met een droge doek als ze vuil zijn geworden.**
- i) **Accupacks moeten voor gebruik worden opgeladen. Lees de gebruiksaanwijzing voor de juiste laadinstructies.**
- j) **Laat accupacks niet langdurig opladen als ze niet worden gebruikt.**
- k) **Na een lange opslagperiode kan het nodig zijn het accupack enkele keren op te laden en te ontladen voor een optimale prestatie.**
- l) **Accupacks presteren het best bij normale kamertemperatuur (20°C ± 5 °C).**
- m) **Wanneer u accupacks wegwerpt, dient u accupacks van verschillende elektrochemische systemen van elkaar afgezonderd te houden.**
- n) **Laad alleen op met een lader met de technische gegevens van WORX. Gebruik geen andere lader dan de lader die specifiek voor dat doel met de apparatuur is meegeleverd.** Een lader voor één type accupack geschikt is kan een brandgevaar inhouden wanneer gebruikt met een ander type.
- o) **Gebruikt geen accupack dat niet bedoeld is voor gebruik met deze apparatuur.**
- p) **Houd accupacks buiten het bereik van kinderen.**
- q) **Bewaar de oorspronkelijke instructies van het product voor latere gebruik.**
- r) **Verwijder het batterijpakket uit de apparatuur als het niet in gebruik is.**
- s) **Volg de juiste procedure voor afvalverwijdering na afdanken van dit apparaat.**

SYMBOLLEN

	Lees de gebruikershandleiding om het risico op letsels te beperken
	Waarschuwing
	Draag oorbescherming
	Draag een veiligheidsbril
	Draag een stofmasker
	Niet blootstellen aan regen of water
	Niet verbranden
	Batterijen niet weggooien. Breng lege accu's naar een recyclecentrum of inzamelpunt voor chemisch afval bij u in de buurt.
	Afgedankte elektrische producten mogen niet bij het normale huisafval terechtkomen. Breng deze producten waar mogelijk naar een recyclecentrum bij u in de buurt. Vraag de verkoper of de gemeente informatie en advies over het recyclen van elektrische apparatuur.
x1NR18/65-y	Cilindrische lithiumionbatterijcellen met maximale diameter van 18mm en maximale hoogte van 65mm; "x" staat voor een aantal cellen dat in serie is aangesloten, blanco indien 1; "-y" staat voor een aantal cellen dat parallel is aangesloten, leeg indien 1.

	Zorg ervoor dat de batterij voorafgaand aan het verwisselen van de accessoires wordt verwijderd.
	Draag beschermende handschoenen
	Vergrendelen
	Ontgrendelen
	Hout
	Zaagblad (TCT)

Veiligheidsschakelaar  WAARSCHUWING: Leg uw handen niet rond de grondplaat om letsel door het scherpe zaagblad te voorkomen	Zie. D
Zaagdiepte Aanpassen	Zie. E
Zaaggeleiding	Zie. F
Schuine zaagbewegingen	Zie. G
Zaagsel Verwijderen	Zie. H

TIPS VOOR HET WERKEN MET UW APPARAAT

Wordt de machine te heet, laat hem dan 2 à 3 minuten onbelast draaien om de motor af te koelen. Gebruik de zaag niet langere tijd bij een zeer lage snelheid.

Bescherm de zaagbladen tegen schokken en stoten. Te sterke voorwaartse aandrukkraft beperkt de capaciteit van het gereedschap aanzienlijk en bekort de levensduur van het zaagblad. Zaagcapaciteit en zaagkwaliteit zijn in belangrijke mate afhankelijk van de toestand en de tandvorm van het zaagblad. Gebruik daarom alleen scherpe, voor het te bewerken materiaal geschikte zaagbladen. Te gebruiken messen: 24 tanden voor algemeen werk, ongeveer 40 tanden voor fijne sneden, meer dan 40 tanden voor zeer fijne sneden in tere oppervlakken. Gebruik alleen de aanbevolen zaagbladen.

ONDERHOUD

Trek de voedingskabel uit de aansluiting voordat u eventuele aanpassingen, reparaties of onderhoud uitvoert.

Houd uw gereedschappen scherp en schoon voor betere en veiligere prestaties. Volg de instructies voor het smeren en vervangen van toebehoren. Inspecteer periodiek de kabels van het gereedschap. Als ze beschadigd zijn moet u ze laten repareren door een erkend onderhoudscentrum. Uw gereedschap vereist geen smering of onderhoud. Dit gereedschap bevat geen onderdelen die door de gebruiker dienen te worden onderhouden. Gebruik nooit water of chemische reinigingsmiddelen voor het schoonmaken van uw elektrische gereedschap. Veeg schoon met een droge doek. Bewaar uw elektrische gereedschap altijd op een droge plaats. Houd de ventilatieopeningen van de motor schoon. Houd alle bedieningselementen vrij van stof. Is de voedingskabel beschadigd, dan moet hij, om risico te voorkomen, worden vervangen door de fabrikant, zijn vertegenwoordiger of een ander bevoegd persoon.

Verwijder zaagsel en houtkrullen geregeld van de kap en de voetplaat om zeker te zijn van goede prestaties.

INSTRUCCIONES DE FUNCIONAMIENTO

 **OPMERKING:** Lees het instructieboekje aandachtig voor gebruik van het gereedschap.

BEOOGD GEBRUIK

Het gereedschap is bedoeld voor het in de lengte en kruiselings zagen van hout, en andere materialen in rechte lijnen, terwijl het stevig op het werkstuk rust.

ASSEMBLAGE EN BEDIENING

Actie	Afbeelding
VOOR GEBRUIK	
De accu verwijderen	Zie. A1
De batterij opladen	Zie. A2
De accu installeren	Zie. A3
MONTAGE	
Monteren En Verwijderen Zaagblad  WAARSCHUWING: Verwijder vóórádt u het zaagblad vervangt altijd eerst de accu!	Zie. B
Opslagplaats voor inbussleutel	Zie. C

BESCHERMING VAN HET MILIEU

 Afgedankte elektrische producten mogen niet bij het normale huisafval terechtkomen.

■ Breng deze producten waar mogelijk naar een recyclecentrum bij u in de buurt. Vraag de verkoper of de gemeente informatie en advies over het recyclen van elektrische apparatuur.

PROBLEMEN OPLOSSEN

Symptoom	Mogelijke oorzaken	Mogelijke Oplossing
Machine start niet als de aan/uitschakelaar bediend wordt.	Accu niet aangesloten. Accu is leeg. Koolborstels versleten	Controleer of de accu goed is aangesloten en of de aansluiting functioneert. Laad de accu op. Lad de koolborstels door een bevoegde reparateur vervangen.
Zaagdiepte is minder dan is ingesteld.	Opgehoopt zaagsel aan de achterkant van de voetplaat.	Schud het zaagsel weg. Overweeg om stofafzuiging te gebruiken.
Zaagmes draait door of slipt	Zaagblad zit niet stevig vast op de as.	Verwijder het zaagblad en monteer het zoals beschreven onder Monteren En Verwijderen Zaagblad.
Er wordt geen rechte snede gemaakt.	Zaagblad is bot. Zaagblad is niet goed gemonteerd. Zaagblad wordt niet goed geleid.	Monteer een nieuw, scherp zaagblad. Controleer of het zaagblad goed gemonteerd is. Gebruik een parallelle geleider.
Terugslag bij het beginnen van een snede	Zaagblad draait niet snel genoeg	Laat het zaagblad op snelheid komen voordat u met zagen begint

CONFORMITEITVERKLARING

Wij,
POSITEC Germany GmbH
Konrad-Adenauer-Ufer 37
50668 Köln

Verklaren dat het product
Beschrijving **Accu Cirkelzaag**
Type **WX529 WX529.9 (5- aanduiding van machines, kenmerkend voor Zaag)**
Functie **Snijden van verschillende materialen met een draaiende getande zaagblad**

Voldoet aan de volgende richtlijnen,
2006/42/EC
2011/65/EU
2014/30/EU

Normen voldoen aan,
EN 55014-1
EN 55014-2
EN 60745-1

EN 60745-2-5

De persoon die bevoegd is om het technische bestand te compileren,

Naam Russell Nicholson
Adres Positec Power Tools (Europe)Ltd, PO
Box 6242 Newbury RG14 9LT UK



Suzhou 2016/3/15
Allen Ding
Plaatsvervangend Chief Ingenieur, Testen en Certificering

1. WYŁĄCZNIK BLOKADY
2. WŁĄCZNIK/WYŁĄCZNIK BEZPIECZEŃSTWA
3. PRZEDNI UCHWYT
4. PRZYCIŚK BLOKADY WRZECIONA
5. PODZIAŁKA KĄTOWA PŁYTY PODSTAWOWEJ
6. BLOKADA SKOSU PŁYTY PODSTAWOWEJ
7. PODZIAŁKA CIĘCIA, 45°
8. PODZIAŁKA CIĘCIA, 0°
9. PŁYTA PODSTAWOWA
10. DŹWIGNIA OSŁONY DOLNEJ
11. DOLNA OSŁONA OSTRZA
12. STAŁA OSŁONA
13. ADAPTER PYŁOWY
14. POJEMNIK BATERYJNY *
15. PRZYCIŚK ZWOLNIENIA AKUMULATORA
16. WRZECIONA (Patrz Rys. B)
17. KOŁNIERZ WEWNĘTRZNY (Patrz Rys. B)
18. TARCZA PIŁY (Patrz Rys. B)
19. KOŁNIERZ ZEWNĘTRZNY (Patrz Rys. B)
20. ŚRUBA OSTRZA (PATRZ RYS. B)
21. PODZIAŁKA GŁĘBOKOŚCI CIĘCIA (Patrz Rys. C)
22. KLUCZ SZEŚCIOKĄTNY (Patrz Rys. C)
23. POKRĘTŁO BLOKADY GŁĘBOKOŚCI CIĘCIA (Patrz Rys. C)
25. MIEJSCE PRZECHOWYWANIA KLUCZA Z ŁBEM SZEŚCIOKĄTNYM (Patrz Rys. C)
26. ŚRUBA REGULACYJNA (Patrz Rys. C)
26. WYJŚCIE DLA KURZU (Patrz Rys. H)

*Nie wszystkie pokazane na ilustracji akcesoria są dostarczane standardowo.

DANE TECHNICZNE

Typ **WX529 WX529.9** (5- oznaczenie maszyny, typowe dla piły)

	WX529	WX529.9
Napięcie znamionowe	20V --- Max**	

Brak obciążenia (znamionowego) prędkości		3600/min
Obciążenia		150mm
Otwór ostrza		16mm
Grubość piły Piła tarczowa TCT		1.8mm
Maks głębokość cięcia		45mm
Możliwości cięcia	Głębokość cięcia przy 45°	33mm
	Głębokość cięcia przy 90°	45mm
Cięcie ukośne		0-50°
Masa urządzenia		2.75kg 2.37kg

**Napięcie mierzone bez obciążenia. Początkowe napięcie akumulatora osiąga maksymalną wartość 20V. Napięcie nominalne wynosi 18V.

DANE DOTYCZĄCE HAŁASU I WIBRACJI

Ważone ciśnienie akustyczne	L_{pA} : 83.2dB(A)
Ważona moc akustyczna	L_{WA} : 94.2dB(A)
K_{pA} & K_{WA}	3.0dB(A)
Używać ochrony słuchu. 	

INFORMACJE DOTYCZĄCE DRGAŃ

Łączna wartość drgań (suma wektora triax) określona według normy EN 60745:

Wartość przeniesienia wibracji:	Cięcie drewna: $a_{h,W} = 6,163m/s^2$
	Niepewność $K = 1,5m/s^2$

Zadeklarowana całkowita wartość wibracji może być wykorzystana do porównania jednego narzędzia z innym oraz może być użyta we wstępnej ocenie narażenia.

 **OSTRZEŻENIE:** Wartość emisji wibracji w czasie rzeczywistego używania elektronarzędzia może się różnić od zadeklarowanej, w zależności od sposobu używania narzędzia w następujących przykładach i innych sposobach używania narzędzia:

Jak używane jest narzędzie oraz, czy materiał jest cięty czy wiercony.

Czy narzędzie jest w dobrym stanie i czy jest prawidłowo konserwowane.

Czy używane są prawidłowe akcesoria narzędzia i czy narzędzie jest właściwie naostrzone oraz w dobrym stanie.

Czy dokrecone są szczęki na uchwycie i czy używane są jakiegokolwiek akcesoria antybracyjne.

Oraz, czy narzędzie jest używane zgodnie z przeznaczeniem i według instrukcji.

Niepawidłowe prowadzenie tego narzędzia może spowodować syndrom wibracji rąk.

⚠ OSTRZEŻENIE: W szczególności, oszacowanie poziomu ekspozycji w rzeczywistych warunkach używania powinno brać także pod uwagę wszystkie elementy cyklu działania, takie jak czasy wyłączenia narzędzia i czas bezczynności, ale nie rzeczywiste wykonywaną pracę. Może to znacznie zmniejszyć poziom ekspozycji w całym okresie pracy.

Pomoc w minimalizacji narażenia na wibracje.

Należy ZAWSZE używać ostrych dłut, wiertel i ostrzy. Narzędzie należy konserwować z godnie z instrukcjami i prawidłowo smarować (w odpowiednich miejscach)

Jeśli narzędzie jest używane regularnie należy zakupić akcesoria antywibracyjne.

Należy unikać używania narzędzi w temperaturach 10°C lub niższych

Należy zaplanować harmonogram pracy w celu rozłożenia używania narzędzi wytwarzających wysoki poziom drgań na kilka dni.

AKCESORIA

	WX529	WX529.9
Piła tarczowa TCT (24T)	1	1
Adapter pyłowy	1	1
klucz sześciokątny	1	1
Akumulator 20 V, Li-Ion, 2,0 Ah WA3551.1	1	/
1 godz. Ładowarki (WA3860)	1	/

Zaleca się zakup wszystkich akcesoriów w sklepie, gdzie zakupiono narzędzie. Więcej szczegółów można znaleźć w dodatkowym opakowaniu. Personel sklepu może również udzielić pomocy i porad.

PRZEPISY BEZPIECZEŃSTWA DLA WSZYSTKICH PIŁAREK

a) **⚠ TRZEZENIE:** Nie zbliżać rąk do

obszaru cięcia oraz tarczy. Trzymać drugą rękę na uchwycie dodatkowym lub obudowie silnika. Jeśli obie ręce trzymają piłę, piła nie będzie mogła ich przeciąć.

- b) **Nie sięgać pod obrabiany przedmiot.** Osłona nie ochrania od tarczy poniżej obrabianego przedmiotu.
- c) **Wyregulować głębokość cięcia według grubości obrabianego przedmiotu.** Pod obrabianym przedmiotem powinno wystawać mniej niż pełny ząb tarczy zębatej.
- d) **Nigdy nie należy przytrzymywać ciętego przedmiotu rękami ani między nogami. Zabezpieczyć obrabiany przedmiot na bezpiecznej platformie.** Ważne jest, aby podeprzeć właściwie przedmiot w celu zminimalizowania narażenia ciała, zgięcia tarczy czy utraty kontroli.
- e) **Podczas wykonywania prac, w których przrządy tnące mogą przeciąć kabel elektryczny, narzędzie można trzymać jedynie za izolowaną powierzchnię karbowaną.** Oprzyrządowanie tnące po zetknięciu się z przewodem będącym pod napięciem może przewodzić prąd i spowodować porażenie operatora.
- f) **Podczas cięcia wzdłużnego zawsze należy używać przewodnicy piły tarczowej lub przymiaru.** Poprawia to dokładność cięcia i zmniejsza możliwość zgięcia tarczy.
- g) **Zawsze używać tarcz o właściwym rozmiarze i kształcie (rombowy przeciw okrągłemu) otworów oprawki.** Tarcze, które nie pasują do osprzętu piły będą działać mimośrodowo powodując utratę kontroli.
- h) **Nigdy nie należy używać uszkodzonych lub niewłaściwych podkładek lub śrub tarcz.** Podkładki i śruby tarcz zostały specjalnie zaprojektowane dla piły w celu uzyskania optymalnej wydajności oraz bezpieczeństwa pracy.

DALSZE INSTRUKCJE BEZPIECZEŃSTWA DLA WSZYSTKICH PIŁ

ORZAKEN EN VOORKOMING VAN TERUGSLAG:

- Szybki ruch powrotny jest nagłą reakcją na zablokowaną, zgiętą lub źle ułożoną tarczę, co powoduje niekontrolowane wyskoczenie piły z obrabianego przedmiotu w kierunku operatora.
- Kiedy tarcza zostaje złapana lub mocno zgięta przez zamykające się przecięcie, tarcza blokuje się a działanie silnika wywołuje nagłe wyrzucenie urządzenia w kierunku operatora.
- Jeśli tarcza pognie się lub źle się ułoży w szczelinie, zęby tylnej krawędzi tarczy mogą wciąć się w górną powierzchnię drewna powodując, że tarcza wyskoczy ze szczeliny w kierunku operatora.

Szybki ruch powrotny jest wynikiem złego użycia i/lub niewłaściwych procedur lub warunków pracy, a można go uniknąć stosując właściwe środki ostrożności podane

Bezprzewodowa pilarka tarczowa z akumulatorem litowo-jonowym

PL

poniżej.

- a) **Utrzymywać pewny chwyt obu dłoni na pile i ustawić ramiona w sposób umożliwiający zablokowanie siły odskoku. Ułożyć ciało po jednej ze stron tarczy, ale nie w jednej linii z tarczą.** Nagły ruch powrotny może spowodować wyskoczenie piły do tyłu, ale siły odskoku mogą być kontrolowane przez operatora, jeśli zostały podjęte właściwe środki ostrożności.
- b) **Kiedy tarcza się zgina lub podczas przerwania cięcia z dowolnego powodu, należy zwolnić spust i zatrzymać piłę w materiale aż do jej całkowitego zatrzymania.** Nigdy nie należy próbować wyciągać piły z obrabianego przedmiotu lub wyciągać piły do tyłu podczas gdy tarcza znajduje się w ruchu lub może wystąpić szybki ruch powrotny. Zbadać i podjąć kroki naprawcze w celu wyeliminowania przyczyny zgięcia tarczy.
- c) **Podczas powtórnego rozpoczęcia cięcia w przedmiocie obrabianym należy ustawić tarczę centralnie w szczelinie i sprawdzić, czy zęby piły nie utknęły w materiale.** Jeśli tarcza piły się zgina, może się wysunąć w górę lub nagle wyskoczyć z obrabianego przedmiotu po ponownym rozruchu piły.
- d) **Podpierać duże panele w celu zminimalizowania zagrożenia blokady tarczy oraz szybkiego ruchu powrotnego.** Duże panele mają tendencje do uginania się pod własnym ciężarem. Wsporniki należy umieścić pod panelem po obu stronach, blisko linii cięcia i blisko krawędzi panelu.
- e) **Nie używać tępych lub uszkodzonych tarcz.** Nienaostrzone lub niewłaściwie ustawione tarcze tworzą wąskie przecięcie powodując nadmierne tarcie, zginanie się tarczy oraz szybki ruch powrotny.
- f) **Przed wykonaniem cięcia głębokość tarczy oraz dźwignie blokujące regulacji skosu muszą być dokręcone i zabezpieczone.** Jeśli regulacja tarczy przesunie się podczas cięcia, może spowodować zgięcie lub szybki ruch zwrotny.
- g) **Należy szczególnie uważać podczas wykonywania cięcia w ścianach lub innych osłoniętych miejscach.** Wystająca tarcza może przeciąć przedmioty, które mogą wywołać szybki ruch zwrotny.

INSTRUKCJE BEZPIECZEŃSTWA DOTYCZĄCE PIŁY TARCZOWEJ Z WEWNĘTRZNĄ OSŁONĄ WAHADŁOWĄ

- a) Przed każdym użyciem sprawdzić dolną osłonę, czy zamyka się prawidłowo. Nie obsługiwać piły, jeśli

dolna osłona nie porusza się swobodnie i nie zamyka natychmiastowo. Nie unieruchamiaj nigdy osłony w otwartym położeniu. **W razie przypadkowego upuszczenia pilarki jej osłona może ulec wygięciu. Sprawdź, aby upewnić się, że osłona porusza się swobodnie i nie dotyka ostrza ani żadnej innej części, przy wszystkich kątach i głębokościach cięcia.**

- b) Sprawdzić działanie sprężyny dolnej osłony. Jeśli osłona i sprężyna nie działają właściwie, przed użyciem należy je serwisować. **Dolna osłona może działać opornie ze względu na uszkodzone części, lepkie osady lub akumulację odpadów.**
- c) Dolna osłona powinna być ręcznie odciągana tylko przy wykonywaniu specjalnych cięć, takich jak „cięcia wgłębne” czy „cięcia złożone”. **Unieść dolną osłonę przy użyciu składanego uchwytu i natychmiast po wejściu tarczy w materiał zwolnić dolną osłonę. Podczas innych zastosowań dolna osłona powinna działać automatycznie.**
- d) Przed umieszczeniem pilarki na podłodze lub na stole, zawsze zwróć uwagę, czy osłona zakrywa ostrze. **Niezabezpieczone lub poruszające się rozpędem ostrze spowoduje ruch pilarki do tyłu, tnąc wszystko na jej drodze. Pamiętaj, że po zwolnieniu wyłącznika upłynie pewien czas, zanim piła zatrzyma się całkowicie.**

DODATKOWE ZASADY BEZPIECZEŃSTWA DLA PIŁY TARCZOWEJ

1. Zawsze należy nosić maskę ochronną, ochronę słuchu i wzroku.
2. Używać tylko zalecanych w specyfikacji tarcz.
3. Nie używać żadnych tarcz ściernych.
4. Używać tylko pił tarczowych o średnicy(ach) zgodnych z oznaczeniami.







INSTRUKCJA BEZPIECZEŃSTWA DOTYCZĄCA MODUŁU AKUMULATORA

- a) **Nie demontuj, nie otwieraj lub nie niszczyć ogniw pomocniczych lub modułu akumulatora.**
- b) **Nie zwieraj ogniwa lub modułu akumulatora. Nie przechowuj ogniw lub modułu akumulatora w sposób beładny w pudle lub szufladzie, gdzie mogą się wzajemnie zewrzeć lub ulec zwarciu przez inne metalowe przedmioty.** Nie używany akumulator należy trzymać z daleka od spinaczy, monet, kluczy, gwoździ, śrub lub

innych małych przedmiotów metalowych, które mogłyby spowodować zmostkowanie kontaktów. Zwarcie pomiędzy kontaktami akumulatora może spowodować oparzenia lub pożar.

- c) **Nie narażaj ogniw lub modułu akumulatora na działanie ciepła lub ognia. Unikaj składowania w miejscach pod bezpośrednim działaniem światła słonecznego.**
- d) **Nie narażaj ogniw lub modułu akumulatora na uderzenia mechaniczne.**
- e) **W razie wycieku z ogniwa, nie dopuść, aby płyn zetknął się ze skórą lub dostał się do oczu. Jeśli już nastąpił kontakt z płynem, przemyj skażoną powierzchnię dużą ilością wody i zwróć się o pomoc medyczną.**
- f) **Nie używaj ogniwa lub modułu akumulatora nie przeznaczonego do pracy z danym urządzeniem.**
- g) **Utrzymuj ogniwa i moduł akumulatora w czystości i w stanie suchym.**
- h) **Jeśli zaciski ogniwa lub akumulatora zostały zanieczyszczone, oczyść je czystą i suchą szmatką.**
- i) **Ogniwa pomocnicze i moduł akumulatora należy przed użyciem naładować. Zawsze używaj właściwej ładowarki i przestrzegaj instrukcji ładowania zawartej w instrukcji obsługi dostarczonej przez producenta urządzenia.**
- j) **Nie pozostawiaj modułu akumulatora na długie ładowanie, jeśli go nie używasz.**
- k) **Po dłuższym okresie składowania może być niezbędne kilkukrotne naładowanie i rozładowanie ogniw lub modułu akumulatora, aby uzyskać optymalną wydajność.**
- l) **Ogniwa pomocnicze oraz moduł akumulatora osiągają największą wydajność podczas pracy w normalnej temperaturze pokojowej (20°C ± 5°C).**
- m) **Podczas utylizacji akumulatorów należy oddzielić od siebie akumulatory o różnych systemach elektromechanicznych.**
- n) **Akumulatory należy ładować tylko w ładowarkach, które poleci producent.** Dla ładowarki, która nadaje się do ładowania określonych akumulatorów istnieje niebezpieczeństwo pożaru, gdy użyte zostaną inne akumulatory.
- o) **Nie używaj ogniwa lub modułu akumulatora nie przeznaczonego do pracy z danym urządzeniem.**
- p) **Trzymaj ogniwa i moduł akumulatora poza zasięgiem dzieci.**
- q) **Zachowaj oryginalne instrukcje produktu do wglądu.**
- r) **Kiedy to możliwe, wyjmuj moduł akumulatora, jeśli urządzenia się nie używa.**
- s) **Zużyte ogniwa i akumulatory utylizuj zgodnie z zasadami gospodarki odpadami.**

SYMBOLE

	Aby zmniejszyć niebezpieczeństwo odniesienia obrażeń, użytkownik powinien przeczytać podręcznik z instrukcjami.
	Ostrzeżenie
	Używać ochrony słuchu
	Używać ochrony wzroku
	Używać maski przeciwpyłowej
	Nie wystawiać na działanie deszczu lub wody
	Nie wrzucać do ognia
 Li-Ion	Nie wyrzucać akumulatorów, Oddawać zużyte baterie do odpowiednich punktów zbierania lub recyklingu.
	Odpady wyrobów elektrycznych nie powinny być wyrzucane razem z odpadami gospodarstwa domowego. Należy korzystać z recyklingu, jeśli istnieje odpowiednia infrastruktura. Porady dotyczące recyklingu można uzyskać u władz lokalnych lub sprzedawcy detalicznego.
	
xINR18/65-y	Cylindryczne litowo-jonowe ogniwa akumulatorowe o maks. średnicy 18 mm i maks. wysokości 65 mm; „x” oznacza liczbę ogniw połączonych szeregowo, puste gdy 1; „-y” oznacza liczbę ogniw połączonych równoległe, puste gdy 1.

	Przed przystąpieniem do wymiany akcesoriów upewnić się, że akumulator został wyjęty.
	Należy zakładać okulary ochronne
	Blokada
	Odblokowanie
	Drewno
	Piła tarczowa TCT

Przełącznik Bezpieczeństwa  OSTRZEŻENIE: Aby uniknąć obrażeń na skutek kontaktu z tarczą podczas cięcia, nie należy umieszczać dłoni wokół płyty podstawy.	Patrz Rys. D
Regulacja Głębokości Cięcia	Patrz Rys. E
Prowadnica cięcia	Patrz Rys. F
Nacięcia skośne	Patrz Rys. G
Odpylanie Piłarki	Patrz Rys. H

WSKAZÓWKI DOTYCZĄCE PRACY Z NARZĘDZIE

Jeśli urządzenie mechaniczne nagrzeje się za bardzo, pozwolić na 2-3 minutową pracę piły tarczowej bez obciążenia, aby schłodzić silnik.

Unikać przedłużonego użycia przy bardzo niskich prędkościach.

Tarcze tnące należy zabezpieczyć przed uderzeniem i drganiami. Nadmierne naciskanie znacznie zmniejsza wydajność urządzenia i zmniejsza żywotność tarczy tnącej. Wydajność i jakość cięcia zależą w dużym stopniu od stanu zębów tnących tarczy. Dlatego też, należy używać wyłącznie naostrzonych tarcz tnących, odpowiednich do ciętego materiału.

Dobór pił tarczowych: piły o 24 ostrzach do typowych zastosowań, o ok. 40 ostrzach do cięcia liniowego, o ponad 40 ostrzach do precyzyjnych cięć w delikatnych materiałach, diamentowe do płytek ceramicznych, płytek cementowych itp.

Używać tylko zalecanych tarcz pilarskich.

KONSERWACJA

Przed dokonywaniem jakichkolwiek regulacji, obsługi technicznej lub konserwacji należy wyjąć wtyczkę z gniazdka.

Narzędzia powinny być ostre i czyste dla lepszej sprawności urządzenia i większego bezpieczeństwa. Należy postępować zgodnie z instrukcjami dotyczącymi smarowania i wymiany akcesoriów. Należy okresowo sprawdzać stan przewodów narzędzi, a w przypadku stwierdzenia uszkodzenia, dokonać naprawy w autoryzowanym punkcie serwisowym. Narzędzie to nie wymaga żadnego dodatkowego smarowania czy konserwacji. W narzędziu nie ma żadnych części, które wymagałyby serwisowania przez użytkownika. Nigdy nie należy używać wody czy środków czyszczących do czyszczenia narzędzia z napędem elektrycznym. Czyścić suchą szmatką. Zawsze należy przechowywać narzędzie w suchym miejscu. Utrzymywać w czystości otwory wentylacyjne silnika. Utrzymywać wszystkie urządzenia sterujące w czystości. Jeśli

INSTRUKCJA OBSŁUGI

50 UWAGA: Przed użyciem narzędzia należy uważnie przeczytać instrukcje.

UŻYCIE ZGODNE Z PRZEZNACZENIEM:

Elektronarzędzie jest przeznaczone do cięcia wzdłużnego i przecinania drewna oraz innych materiałów wzdłuż linii prostych, z mocnym oparciem na przedmiocie obrabianym.

MONTAŻ I OBSŁUGA

Działanie	Ilustracja
PRZED PRACĄ	
Wymywanie akumulatora	Patrz Rys. A1
Ładowanie akumulatora	Patrz Rys. A2
Instalowanie akumulatora	Patrz Rys. A3
MONTAŻ	
Montaż i Demontaż Tarcz Pilarskich  UWAGA: Przed wymianą tarczy zawsze wyjąć akumulator z urządzenia!	Patrz Rys. B
Przechowywania Klucza Z Łbem Sześciokątnym	Patrz Rys. C

uszkodzony zostanie przewód zasilający, aby uniknąć niebezpieczeństwa powinien zostać wymieniony przez producenta, przedstawiciela serwisu lub inną wykwalifikowaną osobę.
Okresowo oczyścić osłonę z pyłu i wiórów, aby zapewnić jej prawidłowe działanie.

OCHRONA ŚRODOWISKA

 Odpady wyrobów elektrycznych nie powinny być wyrzucane razem z odpadami gospodarstwa domowego. Należy korzystać z recyklingu, jeśli istnieje odpowiednia infrastruktura. Porady dotyczące recyklingu można uzyskać u władz lokalnych lub sprzedawcy detalicznego.

ROZWIĄZYWANIE PROBLEMÓW

Objawy	Możliwa przyczyna	Możliwe rozwiązanie
Po naciśnięciu włącznika/ wyciągnięciu pilarka nie uruchamia się.	Akumulator nie został poprawnie podłączony. Wyładowany akumulator. Zużyta szczotka węglowa	Upewnij się, czy akumulator jest poprawnie umieszczony i podłączony do urządzenia. Naładować akumulator Zleć wymianę szczotki specjalście serwisu.
Głębokość cięcia jest mniejsza niż ustawiona.	Nagromadzenie pyłu w tylnej części podstawy.	Strzepnij pył. Rozważ podłączenie odpylania i odkurzacza.
Piła tarczowa wiruje lub się ślizga.	Piła tarczowa nie jest dobrze zamocowana na wrzecionie.	Wymontuj piłę tarczową i załóż ponownie w sposób opisany w punkcie ZAKŁADANIE /WYMIANA PIŁY TARCZOWEJ.
Piła nie tnje wzdłuż linii prostej.	Piła jest stępiona. Piła nie została prawidłowo założona. Pilarka nie jest prawidłowo prowadzona.	Założ nową piłę o ostrych ostrzach. Sprawdź, czy piła jest prawidłowo założona. Użyj prowadnicy równoległej
Piła odbija na początku cięcia	Zbyt mała prędkość piły	Zanim rozpoczniesz cięcie, poczekaj, aż pilarka osiągnie pełną prędkość

DEKLARACJA ZGODNOŚCI

My,
POSITEC Germany GmbH
Konrad-Adenauer-Ufer 37
50668 Köln

Deklarujemy, że produkt,
Opis **Pilarka tarczowa zasilana akumulatorem**
Typ **WX529 WX529.9 (5- oznaczenie maszyny, typowe dla piły)**
Funkcja **Cięcie różnych materiałów obracającą się tarczą z zębami tnącymi**

Jest zgodny z następującymi dyrektywami:

2006/42/EC
2011/65/EU
2014/30/EU

Normy są zgodne z
EN 55014-1
EN 55014-2
EN 60745-1

EN 60745-2-5

Osoba upoważniona do kompilacji pliku technicznego,
Nazwa Russell Nicholson
Adres Positec Power Tools (Europe)Ltd, PO
Box 6242 Newbury RG14 9LT UK



Suzhou 2016/3/15
Allen Ding
Zastępca głównego inżyniera, testowanie i certyfikacja

Bezprzewodowa pilarka tarczowa z akumulatorem litowo-jonowym

PL

1. LEZÁRÓ GOMB
2. KI-/BEKAPCSOLÓ GOMB
3. ELÜLSŐ MARKOLAT
4. TENGELYRÖGZÍTŐ GOMB
5. TALPLAP SZÖGBEÁLLÍTÓJA
6. TALPLAP SZÖGBEÁLLÍTÓZÁRJA
7. VÁGÁSJELZÉS, 45°
8. VÁGÁSJELZÉS, 0°
9. TALPLEMEZ
10. ALSÓ VÉDŐKAR
11. ALSÓ KÉSVÉDŐ
12. RÖGZÍTETT VÉDŐLAP
13. PORADAPTER
14. AKKU *
15. AKKUMULÁTOR FELOLDÓGOMBJA
16. TENGELY (Lásd B. ábra)
17. BELSŐ KARIMA (Lásd B. ábra)
18. FŰRÉSZLAP (Lásd B. ábra)
19. KÜLSŐ KARIMA (Lásd B. ábra)
20. A KÉS CSAVARJA (Lásd B. ábra)
21. VÁGÁSMÉLYSÉG-SKÁLA (Lásd C. ábra)
22. VILLÁSKULCS (Lásd C. ábra)
23. VÁGÁSMÉLYSÉG BEÁLLÍTÓZÁR (Lásd C. ábra)
24. IMBUSZKULCS HELYE (Lásd C. ábra)
25. ÁLLÍTÓCSAVAR (Lásd C. ábra)
26. PORKIVEZETŐ (Lásd H. ábra)

*Nem minden készülék tartalmazza valamennyi, a fentiekben felsorolt alkatrészt.

MŰSZAKI ADATOK

Típus **WX529 WX529.9 (5 - a készülék megjelölése, fűrészt jelöl)**

	WX529	WX529.9
Feszültség	20V Max**	
Terhelés nélküli (névleges) sebesség	3600/min	

Fűrészlap mérete	150mm	
Vágólap lyuk	16mm	
Fűrészlap vastagság TCT fűrészlap	1.8mm	
Maximális vágásmélység	45mm	
Vágókapacitás	Vágásmélység 45°-on	33mm
	Vágásmélység 90°-on	45mm
Ferdevágás-kapacitás	0-50°	
A készülék súlya	2.75kg	2.37kg

**Terhelés nélküli feszültség. Az akkumulátor kezdő feszültsége maximum 20 volt. A névleges feszültség 18 volt.

ZAJÉRTÉKEK

A-súlyozású hangnyomásszint L_{pA} : 83.2dB(A)

A-súlyozású hangerő L_{WA} : 94.2dB(A)

K_{pA} & K_{WA} 3.0dB(A)

Viseljen fülvédőt.



REZGÉSÉRTÉKEK

Az EN 60745 szabvány szerint meghatározott összes rezgés (háromtengelyű vektoriális összeg) a következő:

Rezgéskibocsátás:	Fa vágás: $a_{n,W} = 6,163m/s^2$
	Bizonytalanság $K = 1,5m/s^2$

A hivatalos összesített rezgésszint a szerszámok összehasonlítására, illetve a kitétség előzetes felmérésére használható.



FIGYELEM: Az elektromos kéziszerszám használata során a rezgéskibocsátás eltérhet a fenti értéktől attól függően, hogy a szerszámot hogyan használják. Az érték függhet az alábbiaktól: Hogyan használják a szerszámot, milyen anyagokat vágnak vagy fúrnak.

Az eszköz jó állapotban van-e, megfelelően karbantartják-e.

Megfelelő tartozékokat használnak-e az eszközhöz, vigyáznak-e, hogy hegyes legyen és jó állapotban maradjon.

A markolat megfelelően rögzül-e, használnak-e rezgéscsillapító tartozékokat.

A szerszámot rendeltetészerűen, kialakításának és a

jelen utasításoknak megfelelően használják-e.

Ha a szerszámot nem kezelik megfelelően, kéz-kar vibrációs szindrómát okozhat.

FIGYELEM: A pontosság érdekében az expozíciós szint becslött értékéhez a valós használati körülmények között figyelembe kell venni a működési ciklus valamennyi elemét, így azt az időt is, amikor a szerszám ki van kapcsolva, és amikor üresjárásban működik. Ez a teljes munkaidőszak viszonylatában jelentősen csökkentheti az expozíciós szintet.

A rezgéscsökkenésnek való kitettséget az alábbiakkal csökkentheti:
MINDIG éles vésőt, pengét, és hegyes fúrófejet használjon.

Az eszközt jelen utasításoknak megfelelően tartsa karban, és vigyázzon a megfelelő kenésre (ahol erre szükség van).

Ha rendszeresen használja az eszközt, vásároljon rezgéscsillapító tartozékokat.

Kerülje az eszköz használatát 10°C vagy alacsonyabb hőmérsékleten.

Úgy tervezze meg a munkáját, hogy a magas rezgésszámú eszközök használatát igénylő feladatokat több napra ossza el.

TARTOZÉKOK

	WX529	WX529.9
TCT fűrészlap (24T)	1	1
Poradapter	1	1
Villáskulcs	1	1
Akku 20 V, Li-Ion, 2,0 Ah WA3551.1	1	/
1 óra Töltés (WA3860)	1	/

Javasoljuk, hogy a tartozékokat ugyanabból a boltból vásárolja meg, ahol a szerszámot is vásárolta. További részleteket a tartozék csomagolásán talál. Kérjen segítséget és tanácsot a bolti eladóktól.

BIZTONSÁGI FIGYELMEZTETÉSEK AZ ÖSSZES FŰRÉSZRE VONATKOZÓAN

a) **⚠ VIGYÁZAT: Kezét tartsa távol a vágófelületről és a fűrészlaptól.** A másik kezét tartsa a kiegészítő karon vagy a motorházon. Ha két kézzel tartja a fűrész, nem vághatja el kezét a fűrészlappal.

b) **Ne nyúljon a munkadarab alá.** A védőburkolat a munkadarab alatt nem véd a fűrészlaptól.

c) **A vágásmélységet állítsa a munkadarab vastagságához.** A fűrészlap fogazatának látható része a munkadarab alatt kisebb kell, legyen, mint egy fog magassága.

d) **A munkadarabot soha ne tartsa a kezében vagy a lábán. Erősítse a munkadarabot merev alappal.** Fontos a megfelelő alátámasztás az egyes testrészek érintkezésének veszélye, a fűrészlap beragadása vagy a kontroll elvesztése esélyének csökkentése érdekében.

e) **Az elektromos kéziszerszámot csak a szigetelt fogófelületeknél fogja meg, ha fennáll a veszélye, hogy a vágásra használt tartozék a rejtett vezetékeket vagy a saját hálózati vezetékét is átvághatja.** Ha a vágótárcsa feszültség alatt álló vezetékhez ér, az elektromos kéziszerszám szabadon álló fémrészei szintén feszültség alá kerülhetnek és áramütést okozhatnak.

f) **A hosszanti vágásnál mindig használjon vezetőmércezt vagy egyenes vonalú szélvezetőt.** Ezáltal jobb lesz a vágás pontossága, és csökken a fűrészlap beragadásának veszélye.

g) **Használjon mindig megfelelő nagyságú és alakú befogó nyílású fűrészlapot (rombusz vagy kör).** Azok a fűrészlapok, amelyek pontosan nem felelnek meg a fűrész befogó részeinek, lökhetnek, vagy a szerszám feletti kontroll elvesztéséhez vezethetnek.

h) **Soha ne használjon megrongálódott vagy hiytelen alátéteket vagy fűrészlap befogó anyacsavart.** A fűrészlaphoz tartozó alátéteket és anyacsavarokat speciálisan a fűrészhez tervezték, az optimális teljesítmény és a munka biztonsága érdekében.

TOVÁBBI BIZTONSÁGI ELŐÍRÁSOK AZ ÖSSZES FŰRÉSZRE VONATKOZÓAN

A VISSZARÚGÁS OKAI ÉS KAPCSOLÓDÓ FIGYELMEZTETÉSEK

- A visszarágás a beszorult, beblokkolt vagy nem kiegyensúlyozott fűrészlap hirtelen reakciója, mely a fűrész kontroll nélküli mozgását jelentheti, illetve a munkadarabból való kiesését a felhasználó felé.
- Ha a fűrészlap be van szorulva, vagy teljesen be van blokkolva a vágásban, megáll a motor reakciós ereje, és ez gyors visszalökést jelenthet a felhasználó felé.
- Ha a fűrészlap el van fordítva, vagy nincs kiegyensúlyozva a vágásban, a fogak a fűrészlap hátsó részén felülről beleütökhözhetnek a fa felületébe, így a fűrészlap kiugrik a vágásból, a fűrész pedig kiesik a munkadarabból a felhasználó felé.

A visszarágás a fűrész helytelen használatának és/vagy annak az oka, hogy nincsenek betartva a használati utasítások, amelyek megelőzhetőek az alábbi

óvintézkedések figyelembevételével:

- a) **A fűrész fogja erősen, karját pedig tartsa olyan helyzetben, hogy ellenállhasson a visszarúgás erejének. Teste a fűrészlap egyik vagy másik oldalán legyen, de ne egy vonalban a fűrészlappal.** A visszarúgás következtében a fűrész visszaugorhat, azonban a visszarúgás erejét a felhasználó irányítani tudja, ha betartja a megfelelő biztonsági utasításokat.
- b) **Ha a fűrészlap beszorulására kerül sor, vagy bármilyen okból meg kell szakítani a vágást, engedje fel a kapcsolót, és tartsa a fűrész a munkadarabban, amíg a fűrész teljesen meg nem áll. Soha ne próbálja meg kiemelni vagy visszahúzni a fűrész a vágásból, ha a fűrészlap mozgásban van, mivel ez visszarúgáshoz vezethet.** Tanulmányozza és tegye meg a szükséges javító intézkedéseket, hogy ki tudja iktatni a fűrészlap beszorulásának okát.
- c) **Ha újraindítja a fűrész a fűrészlappal a munkadarabban, központosítsa a fűrészlapot a vágási árokban, és győződjön meg róla, hogy a fogak nem ütköznek az anyagba.** Ha a fűrészlap fordulata korlátozva van, az újraindításkor a fűrész kijöhet a munkadarabból, vagy visszaruoghát.
- d) **Ha nagy lapokat vág, jól támassza ezeket alá, hogy meggátolja a fűrészlap beszorulását és a visszarúgást. A nagy lapok hajlamosak az elhajlásra saját súlyukból kifolyólag.** Alátétet kell helyezni a lap alá mindkét oldalról, a vágás közelében és a lap széle közelében egyaránt.
- e) **Ne használjon tompa vagy megrongált fűrészlapokat.** Az életlen vagy helytelen beállítású fűrészlapok keskeny vágási árkot képeznek, és ezáltal nagy súrlódást okoznak, amely korlátozza a fűrészlap fordulását, és visszarúgáshoz vezethet.
- f) **Mielőtt vágni kezd, szorítsa meg és rögzítse a fűrészlap vágásmélység- és szögbeállító lezáró karjait.** Ha vágás közben változik a fűrészlap beállításának helyzete, ez a fűrészlap beszorulásához és visszarúgáshoz vezethet.
- g) **Legyen különösen óvatos, amikor fűrészelés a falba vagy más olyan helyre, ahová nem lát be.** A fűrészlap, amely átjut a munkadarab másik oldalára, akadályba ütközhet, és ez visszarúgást eredményezhet.

az alsó védőburkolat rendszeren zárjon. Ne dolgozzon a fűrészrel, ha az alsó védőburkolat nem mozog szabadon, és nem zár azonnal. Soha ne biztosítsa be a védőburkolatot nyitott helyzetben szorítóval vagy kikötéssel. Ha a fűrész véletlenül a földre esik, a védőburkolat elhajolhat. Ellenőrizze, hogy a védőburkolat szabadon mozog-e bármilyen szögű kinyitáskor, vagy a beállított vágás mélység nem érinti-e a fűrészlapot és a fűrész valamely részét.

- b) **Ellenőrizze a védőburkolat rugójának működését. Ha a védőburkolat és a rugó működése nem megfelelő, használat előtt ezt meg kell javítani.** Az alsó védőburkolat lassan reagálhat valamely részének megrongálódása, ragacsos lerakódások vagy szennyeződések miatt.
- c) **Az alsó védőburkolatot csak speciális vágások, például "bemerítő vágás" vagy "kombinált vágás" végzéséhez szabad kézzel visszahúzni.** A kart visszahúzva emelje fel az alsó védőburkolatot, majd amikor a fűrészlap behatol az anyagba, engedje le az alsó védőburkolatot. Az alsó védőburkolat működésének minden más vágás esetében automatikusnak kell lennie.
- d) **Mielőtt a fűrész a munkaasztalra vagy az aljzatra teszi, ellenőrizze, hogy a védőburkolat fedi-e a fűrészlapot.** A nem védett kifutó fűrészlap a fűrész visszairányuló mozgását eredményezheti, és vág mindent, ami az útjában van. Legyen tudtában annak, hogy mennyi ideig tart a fűrészlap leállása a kapcsoló kikapcsolásától számítva.

TOVÁBBI BIZTONSÁGI SZABÁLYOK A KÖRFŰRÉSSZEL KAPCSOLATBAN

1. Minden esetben viseljen pormaszkot, fülvédőt és szemvédőt.
2. Csak a műszaki adatoknál megadott fűrészlapot használjon.
3. Ne használjon semmilyen csiszolókorongot.
4. Csak a jelöléseknek megfelelő fűrészlap-átmérő(ke)t használjon.

BELSŐ LENGŐVÉDŐVEL FELSZERELT KÖRFŰRÉSZEKRE VONATKOZÓ BIZTONSÁGI UTASÍTÁSOK

- a) Minden használat előtt ellenőrizze, hogy

AZ AKKUMULÁTORRAL KAPCSOLATOS BIZTONSÁGI FIGYELMEZTETÉSEK

- a) **Az akkumulátort ne szedje szét, ne nyissa fel és ne vágja meg.**
b) **Ne zárja rövidre az akkumulátort.**

Az akkumulátorokat ne tárolja olyan dobozban vagy fiókban, ahol rövidre zárhatják egymást, vagy valamilyen vezető anyag a rövidzárlatukat okozhatja.

Az akkumulátorokat használaton kívül tartsa a fémtárgyaktól, például gemkapcsoktól, pénzérméktől, kulcsoktól, szövegtől, csavaroktól vagy más kis fémtárgyaktól távol, mert ezek összekapcsolhatják a pólusokat. Az akkumulátor pólusainak rövidzárlata égés- és tűzveszélyes.

- c) Ne tegye ki hőnek vagy tűznek az akkumulátort. Ne tárolja közvetlen napfényben.**
- d) Az akkumulátort ne tegye ki ütésnek.**
- e) Ha az akkumulátor szivárog, vigyázzon, hogy a folyadék ne kerüljön a bőrre vagy szembe. Amennyiben a bőrre vagy szembe kerül, az érintett területet mossa le bő vízzel, és forduljon orvoshoz.**
- f) Az akkumulátor vagy egy cella lenyelése esetén azonnal forduljon orvoshoz.**
- g) Vigyázzon, hogy az akkumulátor tiszta és száraz maradjon.**
- h) Ha az akkumulátor pólusaira szennyeződés kerül, azt egy tiszta, száraz ruhával törölje le.**
- i) Az akkumulátort használat előtt fel kell tölteni. A töltést mindig az utasításoknak megfelelően, helyes eljárást használva végezze.**
- j) Használaton kívül ne hagyja töltőn az akkumulátort.**
- k) Hosszan tartó tárolást követően a maximális teljesítmény elérése érdekében szükséges lehet, hogy az akkumulátort többször feltöltse és lemerítse.**
- l) Az akkumulátor szobahőmérsékleten (20°C ± 5°C) használva nyújtja a legjobb teljesítményt.**
- m) Az akkumulátorok ártalmatlanításakor a különböző elektrokémiai rendszereket különítse el egymástól.**
- n) Csak a WORX által javasolt töltővel töltsen fel. Kizárólag a készülékhez való használatra mellékelt töltőt használja.** Ha egy adott akkumulátorhoz megfelelő töltőt másik akkumulátorral használ, az tűzveszélyes lehet.
- o) Ne használjon a készülékkel való használatra tervezettől eltérő akkumulátort.**
- p) Az akkumulátor gyermekektől távol tartandó.**
- q) Őrizze meg a termékhez mellékelt utasításokat, a későbbiekben szüksége lehet ezekre.**
- r) Amikor a szerszámot nem használja, vegye ki belőle az akkumulátort.**
- s) Ártalmatlanításnál megfelelően járjon el.**

SZIMBÓLUMOK

	A sérülésveszély csökkentése érdekében a felhasználónak el kell olvasnia az utasításokat
	Figyelmeztetés
	Viseljen fülvédőt
	Viseljen szemvédőt
	Viseljen pormaszkot
	Ne tegye ki esőnek vagy víznek
	Ne dobja tűzbe
 Li-Ion	Az elemeket ne dobja ki, a lemerült elemeket vigye a helyi gyűjtő- vagy újrahasznosító pontokra.
	A leselejtezett elektromos készülékek nem doborhatók ki a háztartási hulladékkal. Ha van a közelben elektromos hulladék gyűjtő udvar, vigye oda a készüléket. Az újrahasznosítási lehetőségekről tájékozódjon a helyi hatóságoknál vagy a kereskedőnél.
xINR18/65-y	Hengeres lítium-ion akkumulátorcellák 18mmes maximális átmérővel és 65mm-es maximális magassággal; az "x" a sorosan kötött cellákat jelöli, üres, ha a szám 1; az "y" a párhuzamosan kötött cellákat jelöli, üres, ha a szám 1.

	Gondoskodjon arról, hogy az akkumulátort eltávolította az alkatrészek cseréjét megelőzően.
	Viseljen védőszemüveget
	Zár
	Nyit
	Fa
	TCT fűrészlap

HASZNÁLATI UTASÍTÁSOK

MEGJEGYZÉS: Mielőtt a szerszámot használná, olvassa el figyelmesen az utasításokat.

RENDELTTETÉS:

A szerszám felhasználható hosszanti és keresztvágásokra fába és más anyagokba, miközben szilárdan a munkadarabon támaszkodik.

ÖSSZESZERELÉS ÉS MŰKÖDÉS

Művelet	Ábra
MŰKÖDTETÉS ELŐTT	
Az akkumulátor eltávolítása	Lásd A1. Ábra
Az akkumulátor feltöltése	Lásd A2. Ábra
Az akkumulátor behelyezése	Lásd A3. Ábra
ÖSSZESZERELÉS	
A fűrészlap behelyezése és eltávolítása  FIGYELEM: A fűrészkorong cseréje előtt minden esetben vegye ki a szerszámból az akkut!	Lásd B. Ábra
Imbuszkulcs helye	Lásd C. Ábra

Biztonsági Be/Ki Kapcsoló
 **VIGYÁZAT:** Az éles kés okozta vágási sérülések elkerülése érdekében kérjük, ne tegye a kezét a talp lap környékére.

Lásd D. Ábra

Vágásmélység beállítása	Lásd E. Ábra
Vágásvezető	Lásd F. Ábra
Ferdevágás	Lásd G. Ábra
Fűrészpor Eltávolítása	Lásd H. Ábra

AZ ESZKÖZ HASZNÁLATÁVAL KAPCSOLATOS JAVASLATOK

Amennyiben fűrészelt túlságosan felmelegedik, kérjük, járassa fűrészelt terhelés nélkül 2-3 percig a motor lehűlése érdekében.

Kerülje a hosszú ideig tartó használatot nagyon alacsony sebesség alatt.

Óvja a fűrészlapokat az ütődéstől és rázkódástól.

A túlzott előtolás jelentősen csökkenti a gép teljesítőképességét, illetve a fűrészlap élettartamát.

A fűrészelési teljesítmény és a vágás minősége alapvetően függ a fűrészlap fogainak számától. Éppen ezért csak olyan éles fűrészlapot használjon, amely megfelel a feldolgozandó anyagnak.

Fűrészlap választása: 24 fogas általános munkához, kb. 40 fogas finom vágásokhoz, több mint 40 fogas nagyon finom, kényes felületbe történő vágásokhoz, gyémánt a csempéhez, cementlaphoz stb.

Csak a javasolt fűrészlapot használja.

A SZERSZÁMOK KARBANTARTÁSA

Bármilyen állítás, javítás vagy karbantartási művelet előtt húzza ki a kábelt a konnektorból.

A szerszámokat tartsa élesen és tisztán a jobb és biztonságosabb teljesítmény érdekében. Kövesse az utasításokat a kenésre és a tartozékok cseréjére vonatkozóan. Időnként ellenőrizze az eszköz kábelét, és amennyiben sérülést észlel rajta, javíttassa meg egy erre jogosult szolgáltatóval. Az elektromos kéziszerszámot nem szükséges megkenni vagy karbantartani. Az elektromos kéziszerszám nem tartalmaz a felhasználó által javítható alkatrészeket. Soha ne használjon vizet vagy vegyi tisztítószereket a szerszám tisztításához. Törölje tisztára egy száraz ronggyal. A szerszámot mindig száraz helyen tárolja. Tartsa tisztán a motor szellőzőnyílásait. Minden szabályozóeszközt tartson pormentesen.

Amennyiben az áramellátó kábel sérült, a gyártónak,

a megbízott szerviznek vagy egy hasonlóan képzett szakembernek ki kell cserélnie azt a kockázatok elkerülése érdekében.
Időnként tisztítsa meg a védőburkolatot és a talpat a portól és szilánkoktól a megfelelő teljesítmény biztosításához.

KÖRNYEZETVÉDELLEM



A leselejtezett elektromos készülékek nem dobhatók ki a háztartási hulladékkal. Ha van a közelben elektromos hulladék gyűjtő udvar, vigye oda a készüléket. Az újrahasznosítási lehetőségekről tájékozódjon a helyi hatóságoknál vagy a kereskedőnél.

HIBAEELHÁRÍTÁS

Tünet	Lehetséges okok	Lehetséges megoldás
Az eszköz nem kapcsol be, amikor megnyomom a ki-/bekapcsoló gombot.	Rosszul behelyezett akku. Lemerült akku. A szénkefe elkopott	Ellenőrizze le, hogy a behelyezett akku helyesen érintkezik. Töltse fel az akkut. Cserélje ki a szénkefét egy képzett karbantartási szakember segítségével.
A vágásmélység kevesebb a megadottnál.	A fűrészpor felgyűlt a talp hátoldalán.	Rázza ki a fűrészport. Esetleg csatlakoztasson egy porszívót a por összegyűjtéséhez.
A fűrészlap forog vagy csúszkál	A fűrészlap nincs szorosan a tengelyhez rögzítve.	Távolítsa el a fűrészlapot, majd szerelje össze újra a FELSZERELÉS/ FÜRÉSZLAPCSERE című fejezetben leírtak szerint.
A fűrészlap nem vág egyenesen.	A fűrészlap tompa. A fűrészlap nincs megfelelően befogva. A fűrész nincs megfelelően vezetve.	Fogjon be egy új, éles fűrészlapot a fűrészbe. Ellenőrizze, hogy a fűrészlap helyesen van-e befogva. Használjon párhuzamos vezetőt.
A fűrészlap visszarúg a vágás megkezdésekor	A fűrészlap nem forog elég gyorsan	A vágás megkezdése előtt várja meg, míg a fűrészlap eléri a végső sebességet

MEGFELELŐSÉGI NYILATKOZAT

A gyártó,
POSITEC Germany GmbH
Konrad-Adenauer-Ufer 37
50668 Köln

Kijelenti, hogy a termék:
Leírás **Akkus körfűrész**
Típus **WX529 WX529.9 (5 - A készülék megjelölése, fűrész jelöl)**
Rendeltetés **Különböző anyagok vágása egy forgó fogazott fűrészlap segítségével**

Megfelel a következő irányelveknek:

2006/42/EC
2011/65/EU
2014/30/EU

Az alábbi normáknak
EN 55014-1
EN 55014-2
EN 60745-1

EN 60745-2-5

A műszaki dokumentáció összeállítására jogosult személy:

Név Russell Nicholson
Cím Positec Power Tools (Europe) Ltd, PO Box 6242 Newbury RG14 9LT UK



Suzhou 2016/3/15
Allen Ding
Helyettes főmérnöke, Tesztelés és minősítés

1. BUTON DE BLOCARE
2. ÎNTRERUPĂTOR ON/OFF (PORNIRE/OPRIRE)
3. MÂNER FRONTAL
4. BUTON DE BLOCARE A ARBORELUI
5. SCALĂ UNGHI PLACĂ DE BAZĂ
6. BLOCARE OBLICĂ PLACĂ DE BAZĂ
7. SEMN DE TĂIERE LA 45°
8. SEMN DE TĂIERE LA 0°
9. PLACĂ DE BAZĂ
10. MANETĂ APĂRĂTOARE INFERIOARĂ
11. APĂRĂTOARE DE JOS A LAMEI
12. APĂRĂTOARE FIXĂ
13. ADAPTOR PT. ÎNDEPĂRTAREA PRAFULUI
14. ACUMULATOR *
15. BUTON DE ELIBERARE A ACUMULATORULUI
16. AX (Consultați Fig. B)
17. FLANȘĂ INTERIOARĂ (Consultați Fig. B)
- 58 18. PÂNZĂ DE FERĂSTRĂU (Consultați Fig. B)
19. FLANȘĂ EXTERIOARĂ (Consultați Fig. B)
20. ȘURUB PÂNZĂ (Consultați Fig. B)
21. SCALĂ ADÂNCIME DE TĂIERE (Consultați Fig.C)
22. CHEIE HEXAGONALĂ (Consultați Fig. C)
23. BUTON BLOCABIL PT. ADÂNCIMEA DE TĂIERE (Consultați Fig.C)
24. LOCUL DE PĂSTRARE A CHEII
HEXAGONALE (Consultați Fig. C)
25. ȘURUB DE REGLARE (Consultați Fig. C)
26. GURĂ DE EVACUARE PENTRU
EXTRACȚIA PRAFULUI (Consultați Fig. H)

*Nu toate accesoriile ilustrate sau descrise sunt incluse în livrarea standard.

DATE TEHNICE

Tip **WX529 WX529.9** (5- denumire mașină, reprezentând ferăstrăul)

		WX529	WX529.9
Tensiune		20V Max**	
Turaie fără sarcină (nominală)		3600/min	
Dimensiunea pânzei		150mm	
Aleazaj pânză de ferăstrău		16mm	
Ferăstrău pânzei grosime Pânză TCT		1.8mm	
Maximális vágásmélység		45mm	
Limite de tăiere	Adâncime de tăiere la 45°	33mm	
	Adâncime de tăiere la 90°	45mm	
Capacitate de tăiere oblică		0-50°	
Greutate unealtă		2.75kg	2.37kg

**Tensiune măsurată în gol. Tensiunea inițială a acumulatorului atinge maximum 20 volți. Tensiunea nominală este de 18 volți.

INFORMAȚII PRIVIND ZGOMOTUL

Presiune sonică ponderată	L_{pA} : 83.2dB(A)
Presiune sonică ponderată	L_{wA} : 94.2dB(A)
K_{pA} & K_{wA}	3.0dB(A)
Purtați echipament de protecție pentru urechi.	

INFORMAȚII DESPRE VIBRAȚII

Valori totale vibrații (sumă vectorială triaxială) determinată conform EN 60745:

Valoarea de emisie a vibrației:	Tăiere lemn: $a_{h,w} = 6,163m/s^2$
	Incertitudinea K = 1,5m/s ²

Valoarea totală declarată a vibrațiilor poate fi utilizată pentru compararea unei unelte cu o alta și, de asemenea, poate fi utilizată în cazul unei evaluări preliminare a expunerii.

AVERTISMENT: Valoarea emisiilor de vibrații în timpul utilizării efective a unelei electrice poate diferi de valoarea nivelului declarat, în funcție de modul în care unealta este utilizată, în funcție de următoarele exemple și alte variații privind utilizarea unelei: Modul în care este utilizată unealta și materialele tăiate sau găurite.

Unealta să fie într-o stare bună și întreținută corespunzător

Utilizarea accesoriului corect pentru unealtă, fiind ascuțit și în bună stare de funcționare.

Strângerea cu fermitate a mânerelor și utilizarea oricărui accesoriu anti-vibrații.

Iar unealta este utilizată conform destinației de utilizare și acestor instrucțiuni.

Această unealtă poate cauza sindromul vibrației mâinii-brațului dacă nu este utilizată corespunzător.

AVERTISMENT: Pentru precizie, o estimare a nivelului de expunere în condițiile de utilizare reale trebuie de asemenea să țină cont de toate componentele ciclului de operare, precum momentele când unealta este oprită și când merge în gol, dar nu efectuează operația propriu-zisă. Acest lucru ar putea reduce semnificativ nivelul de expunere pe durata totală de lucru.

Ajută la reducerea riscului de expunere la vibrații.

Utilizați ÎNTOTDEAUNA dăți, burghie și pânze ascuțite. Întrețineți unealta în conformitate cu aceste instrucțiuni și mențineți-o bine lubrifiată (dacă este cazul) Dacă unealta va fi utilizată în mod regulat, investiți în accesoriu anti-vibrații.

Evitați utilizarea uneltelor la temperaturi de 10°C sau mai puțin.

Planificați-vă lucrul pentru a desfășura utilizarea uneltelor cu nivel ridicat de vibrații de-a lungul mai multor zile.

ACCESORII

	WX529	WX529.9
Pânză TCT 24T	1	1
Adaptor pt. praf	1	1
Chei imbus	1	1
Acumulator litiu-ion de 20 V 2.0 Ah WA3551.1	1	/
Încărcător 1 oră. (WA3860)	1	/

Vă recomandăm să achiziționați accesoriile de la același magazin de la care ați cumpărat unealta. Consultați ambalajul accesoriului pentru detalii suplimentare.

Personalul din magazin vă poate oferi asistență și sfaturi.

AVERTISMENT DE SIGURANȚĂ PENTRU TOATE FERĂSTRAIELE

- PERICOL: Țineți mâinile la distanță de zona de tăiere și pânza de ferăstrău. Țineți mâinile pe mânerul auxiliar sau pe carcasa motorului.** Dacă ambele mâini sunt fixate pe ferăstrău, acestea nu pot fi tăiate de pânză.
- Nu introduceți mâna sub piesa de prelucrat. Apărătoarea nu vă poate proteja împotriva pânzei sub piesa de prelucrat.**
- Reglați adâncimea de tăiere la grosimea piesei de prelucrat.** Mai puțin de un dinte complet al pânzei trebuie să fie vizibil sub piesa de prelucrat.
- Nu țineți niciodată în mână sau pe picioare piesa pe care o tăiați. Fixați piesa de prelucrat pe o platformă stabilă.** Este important să susțineți corespunzător piesa de prelucrat pentru a reduce expunerea corpului, îndoirea pânzei sau pierderea controlului.
- Țineți unealta electrică numai de suprafața izolată de prindere atunci când efectuați o operațiune la care accesoriul de debitare poate intra în contact cu circuite electrice ascunse sau cu cablul propriu de alimentare.** Accesoriul de debitare care intră în contact cu un cablu sub tensiune poate desoperi părțile metalice ale acestuia și poate provoca electrocutarea operatorului.
- Când spintecați, folosiți întotdeauna o riglă de ghidare sau un ghidaj cu margine dreaptă. Astfel sporiți precizia de tăiere și reduceți riscul de înțepenire a pânzei.**
- Utilizați întotdeauna pânze de dimensiunea și forma corectă (diamant versus rotund) pentru orificiile axului.** Pânzele care nu coincid componentelor de montare ale ferăstrăului vor funcționa excentric, cauzând pierderea controlului.
- Nu utilizați niciodată șaibe sau bolțuri deteriorate sau incorecte pentru pânze.** Șaibe și bolțurile pentru pânze au fost concepute special pentru ferăstrăul dumneavoastră, pentru performanțe optime și operare în siguranță.

INSTRUCȚIUNI SUPLIMENTARE PRIVIND SIGURANȚA PENTRU TOATE FERĂSTRAIELE

CAUZE ALE RECLUSULUI ȘI ALTE AVERTISMENTE SIMILARE

- Reculul este o reacție bruscă la o pânză de ferăstrău agățată, blocată sau nealinată, cauzând ridicarea și ieșirea din piesa de prelucrat a unui ferăstrău scăpat de sub control, înspre operator.

- Când pânza este prinsă sau înțepenită la închiderea fantei, aceasta se blochează, iar reacția motorului împinge rapid unitatea înapoi înspre operator.
- Dacă pânza se răsucește sau este nealinată în timpul tăierii, dinții din spate pot pătrunde în suprafața superioară a lemnului cauzând ieșirea din fantă a pânzei și reculul înspre operator.

Reculul este rezultatul utilizării incorecte a ferăstrăului și/sau al procedurilor sau condițiilor de lucru necorespunzătoare, putând fi evitat prin adoptarea unor măsuri de precauție adecvate prezentate în continuare.

- a) Țineți ferăstrăul strâns și poziționați mâna astfel încât să faceți față forțelor de recul. Poziționați-vă corpul de o parte și de alta a pânzei, dar nu în linie cu pânza. Poziționați cealaltă mână departe de traiectoria ferăstrăului.** Reculul ar putea cauza aruncarea ferăstrăului înapoi, dar forțele de recul pot fi controlate de către operator, dacă sunt luate măsurile de precauție adecvate.
- b) Când pânza este înțepenită sau când întrerupeți o tăietură din diferite motive, eliberați butonul declanșator și țineți ferăstrăul nemișcat în material până când pânza se oprește complet.** Nu încercați niciodată să îndepărtați ferăstrăul din piesa pe care o tăiați sau să-l trageți înapoi în timpul mișcării pânzei deoarece puteți cauza un recul. Investigați și luați măsuri corective pentru a elimina cauza prinderii pânzei.
- c) Când reporniți un ferăstrău în piesa de prelucrat, centrați pânza ferăstrăului în fantă și verificați dacă dinții ferăstrăului nu sunt prinși în material.** Dacă pânza ferăstrăului este prinsă, acesta se poate ridica sau poate fi împins înapoi din piesa de prelucrat atunci când îl reporniți.
- d) Reduceți panourile mari pentru a reduce riscul prinderii sau reculului pânzei. Panourile mari au tendința să se încovoieze sub propria greutate.** Trebuie așezate suporturi sub panou pe ambele părți, în apropierea liniei de tăiere și în apropierea marginii panoului.
- e) Nu utilizați pânze uzate sau deteriorate.** Pânzele neascuțite sau montate incorect produc o fantă îngustă, cauzând o fricțiune excesivă și prinderea și reculul pânzei.
- f) Pârghiile de blocare pentru adâncimea pânzei și ajustarea înclinării trebuie să fie strânse și fixate înaintea efectuării tăieturii.** Dacă dispozitivul de reglare a pânzei alunecă în timpul tăierii, ar putea cauza prinderea și reculul.
- g) Acordați o atenție sporită atunci când ferăstrui în pereții existenți sau în alte zone mascate.** Pânza poate tăia obiecte, rezultând un reculul.

INSTRUCȚIUNI DE SIGURANȚĂ PENTRU FERĂSTRĂUL CIRCULAR CU DISPOZITIV DE PROTECȚIE INFERIOR

- a) Verificați dacă dispozitivul de protecție inferior este închis corect înainte de fiecare utilizare. Nu acționați ferăstrăul dacă dispozitivul de protecție inferior nu se mișcă liber și nu se închide instantaneu. Nu fixați sau strângeți niciodată dispozitivul de protecție inferior în poziția deschis.** Dacă ferăstrăul este scăpat accidental, dispozitivul de protecție inferior se poate îndoi. Ridicați dispozitivul de protecție inferior cu mânerul retractabil și asigurați-vă că se mișcă liber și nu atinge lamasau altă piesă, în niciun unghi și la nicio adâncime de tăiere.
- b) Verificați dacă dispozitivul de protecție inferior este închis corect înainte de fiecare utilizare. Nu acționați ferăstrăul dacă dispozitivul de protecție inferior nu se mișcă liber și nu se închide instantaneu. Nu fixați sau strângeți niciodată dispozitivul de protecție inferior în poziția deschis.** Dacă ferăstrăul este scăpat accidental, dispozitivul de protecție inferior se poate îndoi. Ridicați dispozitivul de protecție inferior cu mânerul retractabil și asigurați-vă că se mișcă liber și nu atinge lamasau altă piesă, în niciun unghi și la nicio adâncime de tăiere.
- c) Dispozitivul de protecție inferior trebuie retractat manual numai pentru tăieturi speciale, cum sunt "tăieturile transversale" și "tăieturile combinate".** Ridicați dispozitivul de protecție inferior de mânerul retractabil, iar imediat ce lama pătrunde în material, dispozitivul de protecție inferior trebuie eliberat. Pentru toate celelalte tipuri de tăiere, dispozitivul de protecție inferior trebuie acționat automat.
- d) Asigurați-vă întotdeauna că dispozitivul de protecție inferior acoperă lama înainte de așezarea ferăstrăului pe masă sau podea. Lama neprotejată, cu mers din inerție va cauza mersul înapoi al ferăstrăului, tăind orice întâlnește în cale.** Fiți conștient de timpul necesar lamei pentru oprire după eliberarea întreprătorului.

REGULI SUPLIMENTARE PRIVIND SIGURANȚA PENTRU FERĂSTRĂUL CIRCULAR

1. Purtați întotdeauna o mască de protecție contra

- prafului, protecție auditivă și protecție pentru ochi.
2. Utilizați doar pânze de ferăstrău recomandate în specificație.
 3. Nu utilizați roți abrazive.
 4. Utilizați doar pânze cu diametre conforme cu marcasele.







AVERTISMENTE PRIVIND SIGURANȚA PENTRU ACUMULATOR







- a) Nu demontați, deschideți sau rupeți elementele sau acumulatorul.
- b) Nu scurtcircuitați un acumulator. Nu depozitați acumulatorii la întâmplare într-o cutie sau într-un sertar unde s-ar putea scurtcircuita între ele sau prin materiale conductoare. Când bateria nu este în uz, țineți-o la distanță de alte obiecte metalice, cum sunt agrafele pentru hârtie, monede, cuie, șuruburi sau alte obiecte metalice mici, care pot crea contact între bornele acestora. Scurtcircuitarea bornelor bateriei poate cauza arsuri sau incendii.
- c) Nu expuneți acumulatorul la căldură sau foc. Evitați depozitarea în lumina directă a soarelui.
- d) Nu supuneți acumulatorul la șocuri mecanice.
- e) În cazul scurgerii acumulatorului, aveți grijă ca lichidul să nu intre în contact cu pielea sau ochii. În cazul contactului, spălați zona afectată cu apă din belșug și solicitați asistență medicală.
- f) Consultați medicul imediat dacă ați înghițit un element sau un acumulator.
- g) Mențineți acumulatorul curat și uscat.
- h) Ștergeți terminalele acumulatorului cu o cârpă curată și uscată dacă se murdăresc.
- i) Acumulatorul trebuie încărcat înainte de utilizare. Consultați întotdeauna aceste instrucțiuni și utilizați procedura de încărcare corectă.
- j) Nu încărcați acumulatorul atunci când nu îl utilizați.
- k) După perioade extinse de depozitare, ar putea fi necesară încărcarea și descărcarea acumulatorului de mai multe ori pentru a obține performanțe maxime.
- l) Acumulatorul oferă cele mai bune performanțe când este operat la temperatura normală a camerei (20°C ± 5°C).
- m) Când depuneți la deșeurile acumulatorii, păstrați separat acumulatorii unor sisteme electrochimice diferite.
- n) Reîncărcați folosind doar încărcătorul specificat de WORX. Nu utilizați niciun alt încărcător în afară de cel conceput specific pentru utilizarea cu acest echipament. Un încărcător potrivit pentru un tip de cartuș de acumulatori poate provoca riscul

incendierii dacă este folosit pentru un alt tip de cartuș de acumulatori.

- o) Nu utilizați acumulatorii care nu sunt concepuți pentru a fi utilizați cu acest echipament.
- p) Nu lăsați acumulatorul la îndemâna copiilor.
- q) Păstrați documentația originală a produsului pentru consultări ulterioare.
- r) Îndepărtați acumulatorul din echipament atunci când nu îl utilizați.
- s) Eliminați acumulatorul în mod corespunzător.

SIMBOLURI

	Pentru a reduce riscul de accidentări, utilizatorul trebuie să citească manualul de instrucțiuni.
	Avertisment
	Purtați echipament de protecție pentru urechi
	Purtați echipament de protecție pentru ochi
	Purtați mască de protecție contra prafului
	Nu expuneți la ploaie sau apă
	Nu ardeți
 Li-Ion	Nu aruncați acumulatorii. Returnați acumulatorii consumați la punctul local de colectare sau reciclare.
	

	Produsele electrice nu trebuie depuse la deșeurile împreună cu gunoiul menajer. Vă rugăm să depuneți produsele electrice la unitățile de reciclare existente. Consultați-vă cu autoritățile locale sau cu distribuitorul pentru sfaturi privind reciclarea.
x1NR18/65-y	Celule cilindrice de acumulator cu litiu-ion, cu diametrul maxim de 18 mm și înălțimea maximă de 65 mm; „x” reprezintă numărul de celule conectate în serie, gol în cazul unei (1) celule; „-y” reprezintă numărul de celule conectate în paralel, gol în cazul unei (1) celule.
	Asigurați-vă că acumulatorul este scos înaintea schimbării accesoriilor.
	Purtați mănuși de protecție
	Blocare
	Deblocare
	Lemn
	Pânză TCT

INSTRUCȚIUNI DE UTILIZARE

 **NOTĂ:** Înainte de a utiliza unealta, citiți cu atenție manualul de instrucțiuni.

DESTINAȚIA DE UTILIZARE:

Mașina este concepută pentru spintecarea și tăierea transversală a lemnului și altor materiale în linii drepte, sprijinindu-se ferm pe piesa de prelucrat.

ASAMBLARE ȘI OPERARE

Acțiune	Grafică
OPERARE DE BAZĂ	
Scoaterea acumulatorului	Consultați Fig. A1
Încărcarea acumulatorului	Consultați Fig. A2
Instalarea acumulatorului.	Consultați Fig. A3
ANSAMBLU	
Asamblarea și îndepărtarea pânzei ferăstrăului  AVERTISMENT: Scoateți întotdeauna acumulatorul înainte de a schimba pânza!	Consultați Fig. B
Depozitarea cheii hexagonale	Consultați Fig. C
Întreprător de pornire/oprire de siguranță  ATENȚIONARE: Pentru a evita rănirea prin tăiere, vă rugăm să nu țineți mâinile în apropierea plăcii de bază.	Consultați Fig. D
Reglarea adâncimii de tăiere	Consultați Fig. E
Ghidaj de tăiere	Consultați Fig. F
Tăieri conice	Consultați Fig. G
Îndepărtarea rumegușului	Consultați Fig. H

SFATURI PRIVIND LUCRUL CU UNEALTA

Dacă unealta electrică se încinge prea tare, operați ferăstrăul circular în gol timp de 2-3 minute pentru a răci motorul.

Evitați funcționarea prelungită la turajii foarte mici. Protejați pânzele ferăstrăului împotriva impactului și șocului. Alimentarea excesivă reduce semnificativ performanțele mașinii și durata de viață a pânzei ferăstrăului. Performanța și calitatea tăieturii depind în special de starea și numărul de dinți ai pânzei ferăstrăului. Așadar, utilizați doar pânze de ferăstrău ascuțite potrivite pentru materialul prelucrat.

Alegerea pânzelor: 24 de dinți pentru operații generale, aproximativ 40 de dinți pentru tăieturi mai fine, peste 40 de dinți pentru tăieturi foarte fine pe suprafețe delicate, diamant pentru plăci de ceramică, plăci de ciment etc. Folosiți numai pânzele de ferăstrău recomandate.

ÎNTREȚINEȚI UNELTELE CU GRIJĂ

Scoateți ștecherul din priza de alimentare înainte de a efectua orice ajustări, operațiuni

de service sau întreținere.

Păstrați uneltele ascuțite și curate pentru o funcționare mai bună și mai sigură. Urmați instrucțiunile pentru ungerea și schimbarea accesoriilor. Verificați periodic cablurile uneltei și, dacă sunt deteriorate, dispuneți repararea acestora în cadrul unui atelier de service autorizat. Unealta dumneavoastră electrică nu necesită lubrifiere sau întreținere suplimentară. Interiorul uneltei electrice nu conține piese care pot fi deparate de către utilizator. Nu utilizați niciodată apă sau agenți chimici de curățare pentru curățarea uneltei electrice. Ștergeți unealta cu o cârpă uscată. Depozitați întotdeauna unealta într-un loc uscat. Mențineți fantele de aerisire a motorului curate. Feriți de praf toate comenzile de lucru. În cazul în care cablul de alimentare este deteriorat,

acesta trebuie înlocuit de către producător, agentul său de service sau persoane cu calificare similară, pentru a evita orice pericol.

Ștergeți periodic praful și așchiile de pe apărătoare și bază pentru a garanta o performanță adecvată.

PROTECȚIA MEDIULUI



Produsele electrice nu trebuie depuse la deșeuri împreună cu gunoiul menajer.

Vă rugăm să depuneți produsele electrice la unitățile de reciclare existente. Consultați-vă cu autoritățile locale sau cu distribuitorul pentru sfaturi privind reciclarea.

DEPANAREA

Simptom	Cauze posibile	Soluție posibilă
Unealta nu va porni când operați comutatorul de pornire/oprire.	Acumulatorul nu este conectat. Acumulatorul este oprit Peria de cărbune s-a uzat	Verificați pentru a vă asigura că ați conectat bine acumulatorul la o priză. Încărcarea acumulatorului. Înlocuiți peria de cărbune cu ajutorul unei persoane calificate.
Adâncimea de tăiere este mai mică decât cea setată.	Rumeguș acumulat în partea posterioară a bazei.	Scuturați rumegușul. Luați în considerare conectarea unui aspirator pentru colectarea prafului.
Pânza se învâрте sau alunecă	Pânza nu este bine fixată pe ax.	Îndepărtați pânza și montați-o din nou conform descrierii din secțiunea Asamblarea și îndepărtarea pânzei ferăstrăului
Pânza nu taie în linie dreaptă.	Pânza este tocită. Pânza nu este montată corespunzător. Ferăstrăul nu este ghidat corespunzător.	Montați o pânză nouă, ascuțită pe ferăstrău. Verificați dacă pânza este montată corespunzător. Utilizați un ghidaj paralel.
Pânza are recul când este începută o tăietură	Pânza nu se învâрте suficient de repede	Așteptați până când pânza atinge turația maximă înainte de a începe să tăiați

DECLARAȚIE DE CONFORMITATE

Subsemnații,
POSITEC Germany GmbH
Konrad-Adenauer-Ufer 37
50668 Köln

Declarăm că produsul,
Descriere **Ferăstrău circular alimentat cu
acumulator**
Tip **WX529 WX529.9 (5- denumire mașină,
reprezentând ferăstrăul)**
Funcție **Tăierea unor diferite materiale cu o
pânză rotativă cu dinți**

Respectă următoarele Directive:

2006/42/EC
2011/65/EU
2014/30/EU

Se conformează standardelor,

EN 55014-1
EN 55014-2
EN 60745-1
EN 60745-2-5

Persoana responsabilă pentru elaborarea fișei tehnice,
Nume Russell Nicholson
Adresa Positec Power Tools (Europe) Ltd, PO
Box 6242 Newbury RG14 9LT UK

64



Suzhou 2016/3/15
Allen Ding
Adjunct Inginer șef, Testare și certificare

1. UVOLŇOVACÍ SPÍNAČ
2. VYPÍNAČ
3. PŘEDNÍ RUKOJEŤ
4. TLAČÍTKO BLOKOVÁNÍ VŘETENĚ
5. STUPNICE ÚHLŮ ZÁKLADNÍ DESKY
6. ARETACE NÁKLONU ZÁKLADNÍ DESKY
7. ZNAČKA ÚHLOVÉHO ŘEZU, 45°
8. ZNAČKA ÚHLOVÉHO ŘEZU, 0°
9. ZÁKLADNÍ DESKA
10. PÁČKA DOLNÍHO CHRÁNIČE
11. SPODNÍ OCHRANNÝ KRYT ŘEZNÉHO KOTOUČE
12. PEVNÝ OCHRANNÝ KRYT
13. ADAPTÉR ODSÁVÁNÍ PRACHU
14. BATERIE *
15. UVOLŇOVACÍ TLAČÍTKO BATERIOVÉHO BLOKU
16. HŘÍDEL (Viz Obr. B)
17. IVNITŘNÍ PŘÍRUBA (Viz Obr. B)
18. ŘEZNÝ KOTOUČ (Viz Obr. B)
19. VNĚJŠÍ PŘÍRUBA (Viz Obr. B)
20. ŠROUB ŘEZNÉHO KOTOUČE (Viz Obr. B)
21. STUPNICE HLOUBKY ŘEZU (Viz Obr. C)
22. INBUSOVÝ KLÍČ (Viz Obr. C)
23. POJISTNÁ RUKOJEŤ HLOUBKY ŘEZU (Viz Obr. C)
24. ÚLOŽNÝ PROSTOR ŠESTIHRANNÉHO KLÍČE (Viz Obr. C)
25. STAVITELNÝ ŠROUB (Viz Obr. C)
26. VÝSTUP ODSÁVÁNÍ PRACHU (Viz Obr. H)

*Standardní dodávka nemusí obsahovat všechno zobrazené či popsané příslušenství.

TECHNICKÉ ÚDAJE

Typ **WX529 WX529.9** (5- označení stroje, zástupce pily)

	WX529	WX529.9
Jmenovité napájecí napětí	20V \equiv Max**	

Žádná (jmenovitá) rychlost načítání	3600/min	
Velikost kotouče	150mm	
Průměr středového otvoru	16mm	
Tloušťka kotouče Kotouč TCT	1.8mm	
Max. hloubka řezu	45mm	
Řezná kapacita	Hloubka řezu při 45°	33mm
	Hloubka řezu při 90°	45mm
Možnost náklonu	0-50°	
Hmotnost	2.75kg	2.37kg

**Napětí měřené bez zátěže. Počáteční napětí baterie dosáhne maximálně 20voltů. Jmenovité napětí je 18voltů.

INFORMACE TÝKAJÍCÍ SE HLUČNOSTI

Naměřený akustický tlak	L_{pA} : 83.2dB(A)
Naměřený akustický výkon	L_{wA} : 94.2dB(A)
K_{pA} & K_{wA}	3.0dB(A)

Používejte ochranu sluchu.



INFORMACE O VIBRACÍCH

Celkové hodnoty vibrací (vektorový součet tří os) stanovené podle normy EN 60745:

Hodnota vibrací:	Řezání dřeva: $a_{r,W} = 6,163m/s^2$
	Koilsání K = $1,5m/s^2$

Deklarovaná celková hodnota vibrací může být použita pro srovnání jednoho nářadí s ostatními a může být také použita k předběžnému stanovení doby působení těchto vibrací.



VAROVÁNÍ: Skutečná hodnota vibrací během používání elektrického nářadí se může lišit od uvedené hodnoty s ohledem na způsob používání nářadí v závislosti na následujících příkladech a ostatních faktorech:

Způsob používání nářadí a řezání nebo vtírání materiálů. Rádný stav a správná údržba nářadí. Používání vhodného příslušenství, které je ostré a v

dobrém stavu.

Pevné uchopení rukojeti a používání veškerého příslušenství tlumícího vibrace.

Používání nářadí podle těchto pokynů a pro účel, ke kterému bylo určeno.

Pokud není toto nářadí používáno odpovídajícím způsobem, může způsobit syndrom vibrací ruky a paže.

VAROVÁNÍ: Pro přesný odhad zatížení vibracemi během používání je třeba zohlednit všechny fáze pracovního cyklu, jako je například doba, kdy je nářadí vypnuté a kdy běží naprázdno, aniž by se s ním pracovalo. To může zatížení vibracemi během celé pracovní doby značně snížit.

Pomozte minimalizovat vaše zatížení vibracemi.

VŽDY používejte ostrá dláta, vrtáky a pilové listy či kotouče.

Uchovávejte nářadí podle těchto pokynů a dbejte na jeho řádné promazání (je-li vyžadováno).

Pokud budete nářadí používat pravidelně, zakupte si příslušenství tlumící vibrace.

Nepoužívejte nářadí při okolní teplotě 10°C nebo méně.

Sestavte si pracovní plán tak, aby bylo používání jakéhokoliv nářadí s velkými vibracemi rozloženo do několika dnů.

PŘÍSLUŠENSTVÍ

	WX529	WX529.9
Kotouč TCT (24T)	1	1
Adaptér odsávání prachu	1	1
Imbusový klíč	1	1
Baterie 20 V, Li-Ion, 2,0 Ah WA3551.1	1	/
Nabíječka, 1 hod. (WA3860)	1	/

Doporučujeme vám, abyste si příslušenství zakoupili ve stejné prodejně, ve které jste pořídili i vaše nářadí. Podrobné informace najdete na obalu příslušenství. Případně se obraťte na vašeho prodejce se žádostí o radu a pomoc

BEZPEČNOSTNÍ UPOZORNĚNÍ PRO VŠECHNY PILY

a) **POZOR: Udržujte ruce v dostatečné vzdálenosti od prostoru řezání a pilového kotouče. Držte vaši druhou ruku na pomocné rukojeti nebo na krytu motoru.** Pokud držíte pilu oběma rukama, nemůžete se pořežat o pilový kotouč.

b) **Nesahejte pod řezaný materiál.** Ochranný kryt vás pod řezaným materiálem neochrání před pilovým kotoučem.

c) **Přizpůsobte hloubku řezu tloušťce řezaného materiálu.** Pod řezaným materiálem by zub neměl být viditelný v celé své výšce.

d) **Nikdy nedržte řezaný materiál v ruce nebo položený přes nohu. Upevněte řezaný materiál ke stabilní podložce.** Je důležité upevnit řezaný materiál důkladně, aby se minimalizovala možnost zranění, zaseknutí pilového kotouče nebo ztráty kontroly.

e) **Držte ruční elektrické nářadí za odizolované povrchy při práci v podmínkách, kde je možné, že se řezací nástroj dostane do kontaktu se skrytou elektrickou sítí nebo vlastním kabelem.**

Kontakt s vodičem pod napětím, může způsobit, že odhalené kovové části elektrického ručního nářadí budou pod napětím a mohou elektrickým šokem zasáhnout uživatele.

f) **Při rozřezávání vždy používejte doraz nebo vodítko.** Tím vylepšíte přesnost řezu a snížíte nebezpečí deformace pilového kotouče.

g) **Vždy používejte pilové kotouče se správnou velikostí a tvarem (diamantový nebo kruhový) upínacích otvorů.** Pilové kotouče, jejichž upínací otvory neodpovídají otvorům upevňovacího mechanismu pily, při práci kmitají a způsobují ztrátu kontroly nad nářadím.

h) **Nikdy nepoužívejte poškozené nebo nevhodné podložky nebo šrouby.** Podložky a šrouby jsou speciálně navrženy pro vaši pilu tak, aby zaručovaly optimální pracovní výkon a bezpečnost prac

DALŠÍ BEZPEČNOSTNÍ POKYNY PRO VŠECHNY PILY

VAROVÁNÍ PŘED ZPĚTNÝM RÁZEM

- Zpětný ráz je neočekávaná náhlá reakce na odštípnutí, zaseknutí nebo vychýlení pilového kotouče, které způsobí nekontrolované zvednutí pily z pracovní plochy směrem k uživateli.
- Pokud je pilový kotouč přiskřípnut nebo pevně sevřen v ukončení zářezu, dojde k uvíznutí kotouče a výkon motoru vymrští nářadí dozadu směrem k uživateli.
- Pokud se pilový kotouč zkroutí nebo se vychýlí v řezu, mohou se zuby v zadní části kotouče zabořit do povrchu dřeva a způsobit, že pilový kotouč vyjede ze zářezu a vyskočí zpět směrem k uživateli.

Zpětný ráz je výsledkem nesprávného používání pily a/nebo špatných pracovních postupů a podmínek. Můžete mu předějit zohledněním níže uvedených bezpečnostních opatření.

a) **Pilu držte pevně oběma rukama v takové poloze, abyste odolali silám zpětného rázu. Postavte se tělem na jednu nebo druhou stranu pilového kotouče. Nikdy nestůjte v jedné přímce s kotoučem.** Zpětný ráz může

způsobit, že pilový kotouč vyskočí směrem zpátky. Pokud jsou však zohledněna příslušná bezpečnostní opatření, mohou být sily zpětných rázů uživatelem zmírněny.

- b) Pokud se pilový kotouč zasekne nebo přeruší řez z jakýchkoliv důvodů, uvolněte spínač a držte pilu nehybně v materiálu, dokud se pilový kotouč nezastaví. Nikdy se nepokoušejte vytáhnout pilu z řezu nebo ji tlačit směrem vzad, jestliže se pilový kotouč otáčí. Mohlo by dojít ke zpětnému rázu.** Dbejte zvýšené opatrnosti a dodržujte správný postup řezání, abyste předešli zaseknutí pilového kotouče.
- c) Při spuštění pily v řezu umístěte pilový kotouč doprostřed řezu a zkontrolujte, zda zuby pily nejsou ve styku s materiálem.** Pokud se pilový kotouč zasekne, může při opětovném spuštění pily vyjet nahoru nebo vyskočit z řezaného materiálu.
- d) Podložte velké kusy materiálu tak, abyste předešli nebezpečí sevření pilového kotouče a vzniku zpětného rázu. Velké kusy materiálu mají tendenci prohýbat se vlastní vahou.** Podpěry musí být umístěny na obou stranách blízko linie řezu a blízko okraje materiálu.
- e) Nepoužívejte tupé nebo poškozené pilové kotouče.** Nenaostřené nebo nesprávně nainstalované pilové kotouče provádí úzký řez, který vytváří nadměrné tření a zvyšuje nebezpečí zaseknutí pilového kotouče nebo vzniku zpětného rázu.
- f) Před provedením řezu musí být nastavení hloubky řezu a sklonu pilového kotouče zaaretováno příslušnými páčkami.** Pokud se nastavení pilového kotouče během řezu změní, může dojít k jeho zaseknutí a zpětnému rázu.
- g) Při řezání ve stěnách a neznámých místech je třeba dbát zvláštní opatrnosti.** Pilový kotouč může narazit na předměty, které mohou způsobit zpětný ráz.

BEZPEČNOSTÍ POKYNY PRO OKRUŽNÍ PILU SE SPODním OCHRANNým KRYTEM

- a) Zkontrolujte správné uzavření spodního ochranného krytu před každým použitím. Nepracujte s pilou, pokud se spodní ochranný kryt nepohybuje volně a neuzavírá se okamžitě. Nikdy nezaklapujte nebo nesvazujte spodní ochranu do otevřené pozice. Pokud pilu náhodou upustíte, spodní ochrana se může ohnout. Zvedněte spodní ochranný kryt stahovací rukojetí a ujistěte se, že se pohybuje volně a nedotýká se kotouče nebo žádných jiných částí.**
- b) Zkontrolujte funkčnost pružiny spodního**

ochranného krytu. Pokud ochrana a pružina nefungují správně, musí být před použitím opraveny. Spodní ochranný kryt může pracovat pomalu kvůli poškozeným částem, lepivým usazeninám nebo usazeným pilinám a odpadu.

- c) Spodní kryt může být vysunutý manuálně pouze pro speciální řezy jako například vybrané a složené řezy. Zvedněte spodní ochranný kryt stahovací rukojetí, ve chvíli, kdy se kotouč zařizne do materiálu, a kryt uvolněte. Tuto práci smí provádět pouze zkušená obsluha z důvodů bezpečnosti a ochrany zdraví uživatele.** Primárně je pila konstruována pro použití s automatickou funkcí spodního ochranného krytu. Pokud obsluha otevře kryt kotouče manuálně, přebírá zodpovědnost za možné následky.
- d) Před odložení pily na podlahu vždy zkontrolujte, jestli spodní ochranný kryt zakrývá kotouč. Nechráněný kotouč běžící setrvačností může způsobit zpětný ráz pily a řezání do všeho, co je v jeho okolí. Při práci počítejte s dobou doběhu kotouče po vypnutí přepínače.**











ZVLÁŠTNÍ BEZPEČNOSTNÍ UPOZORNĚNÍ PRO OKRUŽNÍ PILU

1. Vždy používejte respirátor, ochranu sluchu a ochranu zraku.
2. Používejte pouze doporučené pilové kotouče vyhovující uvedeným specifikacím.
3. Nepoužívejte žádné abrazivní kotouče.
4. Pilové kotouče musí mít průměr odpovídající příslušnému značení.



BEZPEČNOSTNÍ VAROVÁNÍ TÝKAJÍCÍ SE BATERIÍ

- a) Nepokoušejte se demontovat, rozebírat nebo rozřezávat baterie nebo její články.**
- b) Neprovádějte zkratování baterie. Neukládejte baterie nahodile v krabicích nebo v zásuvkách, kde by mohlo dojít k jejich vzájemnému zkratování nebo k zkratování způsobenému jinými předměty.** Není-li baterie používána, udržujte ji v bezpečné vzdálenosti od sponek na papíry, mincí, klíčů, hřebíků, šroubů nebo jiných malých kovových předmětů, které mohou způsobit propojení kontaktů baterie. Zkratování kontaktů baterie může způsobit popáleniny nebo požár.
- c) Nevystavujte baterii působení horka nebo ohně. Vyvarujte se skladování baterií na otevřeném slunci.**

- d) Nevystavujte baterii mechanickým rázům.
- e) Dojde-li k úniku kapaliny z baterie, zabraňte tomu, aby se tato kapalina dostala do kontaktu s pokožkou nebo aby zasáhla oči. Dojde-li k takovému kontaktu, zasažené místo omyjte značným množstvím vody a vyhledejte lékařské ošetření.
- f) Dojde-li k požití kapaliny z baterie, vyhledejte okamžitě lékařské ošetření.
- g) Udržujte baterie čisté a suché.
- h) Jsou-li svorky baterie znečištěny, otřete je čistým a suchým hadříkem.
- i) Baterie musí být před použitím nabitá. Vždy postupujte podle uvedených pokynů a používejte správný postup nabíjení.
- j) Nenechávejte baterii nabíjet, nebude-li baterie použita.
- k) Po dlouhodobém uložení budete možná muset provést několik cyklů nabíjení a vybíjení, aby baterie dosáhla svého maximálního výkonu.
- l) Baterie poskytuje nejvyšší výkon, je-li používána při běžné pokojové teplotě (20°C ± 5°C).
- m) Při likvidaci baterií oddělte od sebe baterie s odlišnými elektrochemickými systémy.
- n) Provádějte nabíjení pouze v nabíječe, která je specifikovaná společností WORX. Nepoužívejte jinou nabíječku, než je nabíječka speciálně dodaná pro použití s tímto zařízením. Nabíječka, která je vhodná pro jeden typ baterie, může při použití jiného typu baterie vytvářet riziko způsobení požáru.
- o) **Nepoužívejte žádnou baterii, která není určena pro použití s tímto zařízením.**
- p) **Ukládejte baterie mimo dosah dětí.**
- q) **Uchovejte originální dokumentaci k tomuto výrobku pro budoucí odkazy.**
- r) **Není-li zařízení používáno, vyjměte z něj baterii.**
- s) **Provádějte řádnou likvidaci baterie.**

	Použijte ochranu očí
	Použijte respirátor
	Nevystavujte dešti nebo vodě
	Nevystavujte ohni
 Li-Ion	Baterie neodhazujte do komunálního odpadu. Odevzdejte je do sběren pro likvidaci (recyklaci) speciálního odpadu.
	Vysloužilé elektrické přístroje nevyhazujte společně s domovním odpadem. Nářadí recyklujte ve sběrnách k tomu účelu zřízených. O možnostech recyklace se informujte na místních úřadech nebo u prodejce.
	
xINR18/65-y	Válcové baterie Li-Ion s maximálním průměrem 18 mm a s maximální výškou 65 mm. „x“ znamená počet článků zapojených do série, prázdný údaj, je-li 1. „-y“ znamená počet článků zapojených paralelně, prázdný údaj, je-li 1.
	Před výměnou příslušenství zajistěte, aby byla z nářadí vyjmuta baterie.
	Použijte ochranné rukavice
	Zamknout
	Odemknout

SYMBOLY

	Pro snížení nebezpečí vzniku zranění je třeba přečíst si tuto příručku
	Varování
	Použijte ochranu uší

	Dřevo
	Kotouč TCT

se ochladil motor. Nedopusťte dlouhodobému používání při nadměrném zatížení.

Pilové kotouče chraňte před nárazem a pádem. Nadměrné podávání značně snižuje výkon nástroje a zkracuje životnost řezného kotouče. Řezací výkon a kvalita závisí především na stavu a počtu zubů kotouče. Z tohoto důvodu používejte pouze ostré pilové kotouče, které jsou vhodné pro používaný materiál.

Výběr kotoučů: 24 zubů pro běžnou práci, cca 40 zubů pro jemnější řezání, více než 40 zubů pro velmi jemné řezání jemných povrchů, diamant na obkládačky, cementotřískové desky atd.

Používejte pouze doporučené řezací kotouče.



NÁVOD NA POUŽITÍ

 **POZNÁMKA:** Předtím než začnete nářadí používat, přečtěte si pečlivě manuál.

ÚČEL POUŽITÍ

Stroj je určen pro podélné a příčné dělení dřeva a jiných materiálů přímým řezem, přičemž je posouván po obrobku.

SESTAVENÍ A POUŽÍVÁNÍ

Postup	Obrázek
PŘED ZAHÁJENÍM PRÁCE	
Vyjmutí baterie	Viz Obr. A1
Nabíjení baterie	Viz Obr. A2
Nasazení baterie	Viz Obr. A3
SESTAVENÍ	
Nasazení a sejmutí řezacího kotouče  VÝSTRAHA: Před výměnou pilového kotouče vždy z nářadí vyjměte baterii!	Viz Obr. B
Uložení inbusového klíče	Viz Obr. C
Bezpečnostní Spínač Zapnuto/ Vypnuto  VAROVÁNÍ: Abyste se vyvarovali úrazu ostřím kotouče, nevkládejte ruce do oblasti základní desky.	Viz Obr. D
Nastavení hloubky řezu	Viz Obr. E
Vodítko řezu	Viz Obr. F
Úhlové řezu	Viz Obr. G
Odstraňování Pilin	Viz Obr. H



PROVÁDĚJTE PEČLIVOU ÚDRŽBU NÁSTROJŮ

Před prováděním jakéhokoliv nastavení, opravy nebo údržby, vyjměte z nářadí akumulátor.

Udržujte nástroje ostré a čisté pro lepší a bezpečnější používání. Dodržujte pokyny pro mazání a výměnu příslušenství. Pravidelně kontrolujte kabely nářadí a v případě poškození je nechte opravit autorizovaným servisem. Tento elektrický nástroj nevyžaduje dodatečné mazání ani údržbu. Tento elektrický nástroj neobsahuje žádné součásti, které by si mohl uživatel opravit vlastními silami. Tento elektrický nástroj nikdy nečistěte vodou ani chemickými čistícími. Otrěte do sucha suchým hadříkem. Tento elektrický nástroj uchovávejte vždy na suchém místě. Udržujte větrací otvory motoru čisté. Odstraňujte prach ze všech funkčních ovládacích prvků. Dojde-li k poškození napájecího kabelu, musí výměnu provést výrobce, jeho servisní zástupce nebo podobně kvalifikované osoby, aby se zabránilo ohrožení bezpečnosti osob.

Pro zajištění správného fungování pravidelně očišťujte prach a piliny z chrániče a základny.

OCHRANA ŽIVOTNÍHO PROSTŘEDÍ

 Vysloužilé elektrické přístroje nevyhazujte společně s domovním odpadem. Nářadí  recyklujte ve sběrnách k tomu účelu zřízených. O možnostech recyklace se informujte na místních úřadech nebo u prodejce.

TIPY PRO PRÁCI S NÁSTROJEM

Pokud se nástroj Versacut příliš zahřeje, nechte Versacut™ běžet bez zátěže po dobu 2 - 3 minut, aby

ODSTRAŇOVÁNÍ ZÁVAD

Príznak	Možné príčiny	Možné riešenie
Nástroj nelze zapnout vypínačem.	Baterie není správně připojena. Baterie je vybitá. Opotřebovaný uhlíkový kartáček	Ujistěte se, zda je baterie v místě uložení v nářadí baterie správně připojena. Nabijte baterii Požádejte o výměnu kvalifikovaného technika. Požádejte kvalifikovaného technika o výměnu uhlíkového kartáčku.
Hloubka řezu je menší než nastavená hloubka.	V zadní části základny se nashromáždily piliny.	Vyklepte piliny. Zvažte připojení vysavače pro odsávání pilin.
Kotouč se protáčí	Kotouč se nedotýká pevně vřetene.	Sejměte kotouč a znovu jej nasadte podle pokynů v části Nasazení a sejmutí řezacího kotouče.
Kotouč neřeže rovně.	Kotouč je tupý. Kotouč není nasazen správně. Pila není držena správně.	Nasadte do pily nový a ostrý kotouč. Zkontrolujte, zda je kotouč řádně nasazen. Používejte rovnoběžné vodičko.
Kotouč způsobuje zpětný ráz na začátku řezání	Kotouč se neotáčí dostatečně rychle	Než začnete řezat, nechte pilový kotouč zcela roztočit

70

PROHLÁŠENÍ O SHODĚ

My,
POSITEC Germany GmbH
Konrad-Adenauer-Ufer 37
50668 Köln

Prohlašujeme, že produkt
Popis **Kotoučová pila napájená baterií**
Typ **WX529 WX529.9 (5- označení stroje, zástupce pily)**
Funkce **Řezání různých materiálů ozubeným řezacím kotoučem**

Splňuje následující směrnice:

2006/42/EC
2011/65/EU
2014/30/EU

Splňované normy

EN 55014-1
EN 55014-2
EN 60745-1
EN 60745-2-5

Osoba oprávněná uspořádat technický soubor,
Název Russell Nicholson
Adresa Positec Power Tools (Europe) Ltd, PO
Box 6242 Newbury RG14 9LT UK

Suzhou 2016/3/15
Allen Ding
Zástupce vrchní konstrukční kanceláře, Testování & Certifikace



1. BLOKOVACÍ/ODIŠŤOVACÍ SPÍNAČ
2. VYPÍNAČ
3. PREDNÁ RUKOVÄŤ
4. TLAČIDLO ZÁMKU VRETENA
5. UHLOVÁ STUPNICA ZÁKLADNEJ DOSKY
6. ARETÁCIA NÁKLONU ZÁKLADNEJ DOSKY
7. ZNAČKA UHLOVÉHO REZU, 45°
8. ZNAČKA UHLOVÉHO REZU, 0°
9. ZÁKLADOVÁ DOSKA
10. PÁČKA SPODNÉHO KRYTU
11. SPODNÝ OCHRANNÝ KRYT REZNÉHO KOTÚČA
12. PEVNÝ OCHRANNÝ KRYT
13. ADAPTÉR NA ODSÁVANIE PRACHU
14. BATÉRIA *
15. UVOLŇOVACIE TLAČIDLO BATÉRIOVÉHO BLOKU
16. HRIADEL' (Pozri Obr. B)
17. VNÚTORNÁ PRÍRUBA (Pozri Obr. B)
18. PÍLOVÝ KOTÚČ (Pozri Obr. B)
19. VONKAJŠIA PRÍRUBA (Pozri Obr. B)
20. UPEVŇOVACIA SKRUTKA PÍLOVÉHO KOTÚČA (Pozri Obr. B)
21. STUPNICA HĽBKY REZU (Pozri Obr. C)
22. ŠEŠŤHRANNÝ KLÚČ (Pozri Obr. C)
23. POISTNÁ RUKOVÄŤ HĽBKY REZU (Pozri Obr. C)
24. ÚLOŽNÉ MIESTO NA ŠEŠŤHRANNÝ KLÚČ (Pozri Obr. C)
25. NASTAVITELNÁ SKRUTKA (Pozri Obr. C)
26. VÝSTUP ODSÁVANIA PRACHU (Pozri Obr. H)

*Štandardne dodávané príslušenstvo neobsahuje všetky vyobrazené alebo popísané položky.

TECHNICKÉ ÚDAJE

Typ **WX529 WX529.9** (5- označenie zariadenia, zástupca pílu)

	WX529	WX529.9
Menovité napätie	20V Max**	
Otáčky bez zaťaženia (menovitý výkon)	3600 /min	

Priemer kotúča	150mm	
Priemer stredového otvoru	16mm	
Pílový hrúbka pílového kotúča	1.8mm	
Max. hĺbka rezu	45mm	
Rezná kapacita	Hĺbka rezu pri 45°	33mm
	Hĺbka rezu pri 90°	45mm
Kapacita sklonu	0-50°	
Hmotnosť stroja	2.75kg	2.37kg

**Napätie merané bez prevádzkového zaťaženia. Počiatočné nabitie batérie dosahuje maximálne 20Voltov. Nominálne napätie je 18Voltov.

INFORMÁCIE O HLUKU

Nameraný akustický tlak	L_{pA} : 83.2dB(A)
Nameraný akustický výkon	L_{wA} : 94.2dB(A)
K_{pA} & K_{wA}	3.0dB(A)

Použite chrániče sluchu.



71

INFORMÁCIE O VIBRÁCIÁCH

Celkové hodnoty vibrácií (vektorový súčet troch osí) stanovené podľa normy EN 60745:

Hodnota vibrácií:	Rezanie dreva: $a_{h,w} = 6,163m/s^2$
	Nepresnosť $K = 1,5m/s^2$

Deklarovaná celková hodnota vibrácií sa môže použiť na porovnanie jedného náradia s ostatnými a môže sa tiež použiť na predbežné stanovenie času pôsobenia týchto vibrácií.



VAROVANIE: Skutočná hodnota vibrácií počas používania elektrického náradia sa môže líšiť od uvedenej hodnoty s ohľadom na spôsob používania náradia v závislosti od nasledujúcich príkladov a ostatných faktorov:

Spôsob používania náradia a rezania alebo vŕtania materiálov.

Riadny stav a správna údržba náradia.

Používanie vhodného príslušenstva, ktoré je ostré a v dobrom stave.

Pevné uchopenie rukoväti a používanie všetkého príslušenstva tlmiaceho vibrácie.

Používanie náradie podľa týchto pokynov a na účel, na ktorý bolo určené.

Ak sa toto náradie nepoužíva zodpovedajúcim spôsobom, môže spôsobiť syndróm vibrácií ruky a paže.

VAROVANIE: Na presný odhad zaťaženia vibráciami počas používania je potrebné zohľadniť všetky fázy pracovného cyklu, ako je napríklad čas, kedy je náradie vypnuté a kedy beží naprázdno bez toho, aby sa s ním pracovalo. To môže zaťaženie vibráciami počas celého pracovného času značne znížiť. Pomôžte minimalizovať vaše zaťaženie vibráciami. VŽDY používajte ostré dláta, vrtáky a pilové listy či kotúče.

Uchovávajte náradie podľa týchto pokynov a dbajte na jeho riadne premazanie (ak je vyžadované). Ak budete náradie používať pravidelne, zakúpte si príslušenstvo tlmiace vibrácie.

Nepoužívajte náradie pri okolitej teplote 10°C alebo menej.

Zostavte si pracovný plán tak, aby bolo používanie akéhokoľvek náradia s veľkými vibráciami rozložené do niekoľkých dní.

PRÍSLUŠENSTVO

	WX529	WX529.9
Pilový kotúč TCT (24T)	1	1
Adaptér na odsávanie prachu	1	1
Šesťhranný Kľúč	1	1
Batéria 20 V, Li-Ion, 2,0 Ah WA3551.1	1	/
1 hod. nabíjačka (WA3860)	1	/

Odporúčame vám, aby ste si príslušenstvo kúpili v tej istej predajni, v ktorej ste si kúpili aj svoje náradie. Používajte kvalitné príslušenstvo značkových výrobcov. Prípadne sa obráťte na vášho predajcu so žiadosťou o radu a pomoc.

BEZPEČNOSTNÉ POKYNY PRE VŠETKY PÍLY

- a) **POZOR: Udržujte ruky v dostatočnej vzdialenosti od priestoru rezania a pilového kotúča. Držte svoju druhú ruku na pomocnej rukoväti alebo na kryte motora.** Ak držíte pílu oboma rukami, nemôžete sa porezať o pilový kotúč.
- b) **Nesiahajte pod rezaný materiál.** Ochranný kryt vás pod rezaným materiálom neochráni pred pilovým kotúčom.
- c) **Prispôbte hĺbku rezu hrúbke rezaného materiálu.** Pod rezaným materiálom by zub nemal byť viditeľný v celej svojej výške.
- d) **Nikdy nedržte rezaný materiál v rukách**

alebo položený cez nohu. Upevnite rezaný materiál k stabilnej podložke. Je dôležité upevniť rezaný materiál dôkladne, aby sa minimalizovala možnosť zranenia, zaseknutia pilového kotúča alebo straty kontroly.

- e) **Pri práci v miestach, kde môže dôjsť ku kontaktu rezacieho náradia so skrytým elektrickým vedením alebo s vlastným napájacím káblom, držte pílu za izolovanú časť rukoväti.** Kontakt s vodičom pod napätím môže preniesť prúd do nechránených kovových častí elektrického náradia a spôsobiť úraz elektrickým prúdom.
- f) **Pri rozrezávaní vždy používajte doraz alebo vodidlo.** Tým vylepšíte presnosť rezu a znížite nebezpečenstvo deformácie pilového kotúča.
- g) **Vždy používajte pilové kotúče so správnou veľkosťou a tvarom (diamantový alebo kruhový) upínacích otvorov.** Pilové kotúče, ktorých upínacie otvory nezodpovedajú otvorom upevňovacieho mechanizmu píly, pri práci kmitajú a spôsobujú stratu kontroly nad náradím.
- h) **Nikdy nepoužívajte poškodené alebo nevhodné podložky alebo skrutky.** Podložky a skrutky sú špeciálne navrhnuté pre vašu pílu tak, aby zaručovali optimálny pracovný výkon a bezpečnosť práce.

ĎALŠIE BEZPEČNOSTNÉ POKYNY PRE VŠETKY PÍLY

VAROVANIE PRED SPÄTNÝM RÁZOM

- Spätný ráz je neočakávaná náhla reakcia na odštiepenie, zaseknutie alebo vychýlenie pilového kotúča, ktoré spôsobí nekontrolované zdvihnutie píly z pracovnej plochy smerom k používateľovi.
- Ak je pilový kotúč priviknutý alebo pevne zovretý v ukončení zárezu, dôjde k uviaznutiu kotúča a výkon motora vyvrstí náradie dozadu smerom k používateľovi.
- Ak sa pilový kotúč skrúti alebo sa vychýli v reze, môžu sa zuby v zadnej časti kotúča zaboriť do povrchu dreva a spôsobiť, že pilový kotúč vyjde zo zárezu a vyskočí späť smerom k používateľovi.

Spätný ráz je výsledkom nesprávneho používania píly alebo zlých pracovných postupov a podmienok. Môžete mu predísť zohľadnením nižšie uvedených bezpečnostných opatrení.

- a) **Pílu držte pevne oboma rukami v takej polohe, aby ste odolali silám spätného rázu. Postavte sa telom na jednu alebo druhú stranu pilového kotúča. Nikdy nestojte v jednej priamke s kotúčom.** Spätný ráz môže spôsobiť, že pilový kotúč vyskočí smerom späť. Ak sú však zohľadnené príslušné bezpečnostné opatrenia, môžu byť sily spätných rázov používateľom zmiernené.
- b) **Ak sa pilový kotúč zasekne alebo preruší rez z akýchkoľvek dôvodov, uvoľnite spínač a držte pílu nehybne v materiáli,**

pokým sa pilový kotúč nezastaví. Nikdy sa nepokúšajte vytiahnuť pílu z rezu alebo ju tlačíť smerom vzad, ak sa pilový kotúč otáča. Mohlo by dôjsť k spätnému rázu. Dbajte na zvýšenú opatnosť a dodržujte správny postup rezania, aby ste predišli zaseknutiu pilového kotúča.

- c) **Pri spúšťaní píly v reze umiestnite pilový kotúč doprostred rezu a skontrolujte, či zuby píly nie sú v styku s materiálom.** Ak sa pilový kotúč zasekne, môže pri opätovnom spustení píly vyjsť hore alebo vyskočiť z rezaného materiálu.
- d) **Podložte veľké kusy materiálu tak, aby ste predišli nebezpečenstvu zovretia pilového kotúča a vzniku spätného rázu.** Veľké kusy materiálu majú tendenciu prehybať sa vlastnou tiažou. Podpery musia byť umiestnené na oboch stranách blízko línie rezu a blízko okraja materiálu.
- e) **Nepoužívajte tupé alebo poškodené pilové kotúče.** Nenaostrené alebo nesprávne nainštalované pilové kotúče robia úzky rez, ktorý vytvára nadmerné trenie a zvyšuje nebezpečenstvo zaseknutia pilového kotúča alebo vzniku spätného rázu.
- f) **Pred vykonaním rezu musí byť nastavenie hĺbky rezu a sklonu pilového kotúča zaareťované príslušnými páčkami.** Ak sa nastavenie pilového kotúča počas rezu zmení, môže dôjsť k jeho zaseknutiu a spätnému rázu.
- g) **Pri rezaní v stenách a neznámych miestach je potrebné dbať na zvláštnu opatnosť.** Pilový kotúč môže naraziť na predmety, ktoré môžu spôsobiť spätný ráz.

BEZPEČNOSTNÉ POKY- NY PRE KOTÚČOVÉ PÍLY SO SPODNÝM OCHRANNÝM KRYTOM

- a) **Pred každým použitím skontrolujte, či sa spodný kryt správne zatvára. Pílu nepoužívajte, ak sa spodný kryt nepohybuje voľne a ihneď sa nezatvára. Spodný kryt nikdy neupevňujte ani neuväzujte do otvorenej polohy.** Ak dôjde k náhodnému pádu píly, spodný kryt sa môže ohnúť. Spodný kryt ovládacou páčkou zdvihnite a skontrolujte, či sa voľne pohybuje a nedotýka sa kotúča ani iných častí, a to pri všetkých hĺbkach rezu a hodnotách pokosu.
- b) **Skontrolujte fungovanie pružiny dolného krytu. Ak kryt a pružina nepracujú správne, treba pílu pred použitím poslať do servisu.** Ak má poškodené časti, sú na ňom lepkavé nánosy alebo sa na ňom zhromažďuje pílny, pohybuje sa dolný kryt spomalene.
- c) **Dolný kryt smie byť zatiahnutý iba pri špeciálnych typoch prác, ako je rezanie vybraní alebo zložených rezov. Zdvihnite spodný kryt potiahnutím páčky, ale ihneď, ako kotúč vnikne do materiálu, spodný kryt musí byť uvoľnený.** Pre všetky

ostatné typy rezania nechajte spodný kryt pracovať automaticky.

- d) **Pred tým, ako odložíte pílu na pracovný stôl alebo podlahu, overte, či je vysunutý spodný ochranný kryt.** Nechránený, dobiehajúci pilový kotúč spôsobí, že píla začne cúvať a rezať všetko, čo jej stojí v ceste. Berte do úvahy, že od vypnutia píly tlačidlom do zastavenia pilového kotúča uplynie určitý čas.









ZVLÁŠTNE BEZPEČNOSTNÉ UPOZORNENIA PRE OKRUŽNÚ PÍLU

- 1. Vždy používajte respirátor, ochranu sluchu a ochranu zraku.
- 2. Používajte iba odporúčané pilové kotúče vyhovujúce uvedeným špecifikáciami.
- 3. Nepoužívajte žiadne abrazívne kotúče.
- 4. Pilové kotúče musia mať priemer zodpovedajúci príslušnému označeniu.







BEZPEČNOSTNÉ VAROVANIA TÝKAJÚCE SA BATÉRIÍ

- a) **Nepokúšajte sa demontovať, rozoberať alebo rozrezávať batérie alebo jej články.**
- b) **Batériu neskratujte. Neukladajte batérie náhodne v škatuliach alebo v zásuvkách, kde by mohlo dôjsť k ich vzájomnému skratovaniu alebo k skratovaniu spôsobenému inými predmetmi.** Ak sa batéria nepoužíva, udržiujte ju v bezpečnej vzdialenosti od sporiek na papieri, minci, kľúčov, klinco, skrutiek alebo iných malých kovových predmetov, ktoré môžu spôsobiť prepojenie kontaktov batérie. Skratovanie kontaktov batérie môže spôsobiť popáleniny alebo požiar.
- c) **Nevystavujte batériu pôsobeniu tepla alebo ohňa. Vyvarujte sa skladovania batérií na otvorenom slnku.**
- d) **Nevystavujte batériu mechanickým rázom.**
- e) **Ak dôjde k úniku kvapaliny z batérie, zabráňte tomu, aby sa táto kvapalina dostala do kontaktu s pokožkou alebo aby zasiahla oči. Ak dôjde k takému kontaktu, zasiahnuté miesto umyte značným množstvom vody a vyhľadajte lekárske ošetrenie.**
- f) **Ak dôjde k požitiu kvapaliny z batérie, vyhľadajte okamžite lekárske ošetrenie.**
- g) **Udržujte batérie čisté a suché.**
- h) **Ak sú svorky batérie znečistené, utrite ich čistou a suchou handričkou.**
- i) **Batéria musí byť pred použitím nabitá. Vždy postupujte podľa uvedených pokynov**

- a používajte správny postup nabíjania.
- j) **Nenechávajte batériu nabíjať, ak nebude batéria použitá.**
- k) **Po dlhodobom uložení budete možno musieť vykonať niekoľko cyklov nabíjania a vybíjania, aby batéria dosiahla svoj maximálny výkon.**
- l) **Batéria poskytuje najvyšší výkon, ak sa používa pri bežnej izbovej teplote (20°C ± 5°C).**
- m) **Pri likvidácii batérií oddel'te od seba batérie s odlišnými elektrochemickými systémami.**
- n) **Vykonávajte nabíjanie iba v nabíjačke, ktorá je špecifikovaná spoločnosťou WORX. Nepoužívajte inú nabíjačku, než je nabíjačka špeciálne dodaná na použitie s týmto zariadením.** Nabíjačka, ktorá je vhodná pre jeden typ batérie, môže pri použití iného typu batérie vytvárať riziko spôsobenia požiaru.
- o) **Nepoužívajte žiadnu batériu, ktorá nie je určená na použitie s týmto zariadením.**
- p) **Ukladajte batérie mimo dosahu detí.**
- q) **Uchovajte originálnu dokumentáciu k tomuto výrobku na budúce odkazy.**
- r) **Ak sa zariadenie nepoužíva, vyberte z neho batériu.**
- s) **Vykonávajte riadnu likvidáciu batérie.**

 <p>Li-Ion</p>	<p>Batérie nezahadzujte. Vyčerpané batérie odnesť do miestneho zberného (recyklačného) miesta špeciálneho odpadu</p>
	<p>Elektrické výrobky sa nesmú likvidovať spolu s domácim odpadom. Recyklujte v zberných miestach na tento účel zriadených. O možnosti recyklácie sa informujte na miestnych úradoch alebo u predajcu</p>
<p>xINR18/65-y</p>	<p>Valcové batérie Li-Ion s maximálnym priemerom 18 mm a maximálnou výškou 65 mm; „x“ predstavuje počet článkov so sériovým zapojením, ak je iba 1, použije sa medzera; „-y“ predstavuje počet článkov s paralelným zapojením, ak je iba 1, použije sa medzera</p>
	<p>Pred výmenou príslušenstva zaistite, aby bola z náradia vybratá batéria</p>
	<p>Noste ochranné rukavice</p>
	<p>Zamknúť</p>
	<p>Odomknúť</p>
	<p>Drevo</p>
	<p>Pílový kotúč TCT</p>

SYMBOLY

	<p>S cieľom znížiť nebezpečenstvo vzniku zranenia je potrebné prečítať si túto príručku</p>
	<p>Varovanie</p>
	<p>Použite ochranu uší</p>
	<p>Použite ochranu očí</p>
	<p>Použite respirátor</p>
	<p>Nevystavujte dažďu alebo vode</p>
	<p>Nevystavujte ohňu</p>



NÁVOD NA POUŽITIE

 **POZNÁMKA:** Pred tým, ako náradie použijete, prečítajte si návod na použitie.

ÚČEL POUŽITIA:

Stroj je určený pre pozdĺžne a priečne delenie dreva a iných materiálov priamym rezom, pričom je posúvaný po obrobru.

MONTÁŽ A OBSLUHA

Vykonyvaný úkon	Obrázok
PRED ZAČATÍM PRÁCE	
Vybratie batérie	Pozrite obr. A1
Nabíjanie batérie	Pozrite obr. A2
Nasadenie batérie	Pozrite obr. A3
ZOSTAVENIE	
Montáž A Demontáž Pílového Kotúča  VAROVANIE: Pred výmenou pílového kotúča vždy z náradia vyberte batériu!	Pozrite obr. B
Uloženie inbusového kľúča	Pozrite obr. C
Bezpečnostný Spínač Zapnuté/Vypnuté  VAROVANIE: Aby ste sa vyvarovali úrazu ostrým kotúča, nepokladajte ruky do oblasti základnej dosky.	Pozrite obr. D
Nastavenie Hĺbky Rezu	Pozrite obr. E
Vodítko rezu	Pozrite obr. F
Uhlové rezy	Pozrite obr. G
Odstraňovanie Pilín	Pozrite obr. H

Nástroje udržiavajte ostré a čisté pre lepšie a bezpečnejšie vykonávanie práce. Dodržiavajte pokyny na mazanie a výmenu príslušenstva. Pravidelne kontrolujte napájacie káble a v prípade poškodenia ich odovzdajte na opravu do autorizovaného servisu. Vaša kotúčová elektrická píla si nevyžaduje žiadne ďalšie mazanie alebo údržbu. Táto kotúčová elektrická píla neobsahuje žiadne používateľom opraviteľné diely. Na čistenie nástroja nikdy nepoužívajte vodu alebo chemické čistiace prostriedky. Vytierajte suchou handričkou. Kotúčovú elektrickú pílu vždy uschovávajte na suchom mieste. Vetracie otvory na kryte elektromotora udržiavajte čisté. Zo všetkých ovládacích prvkov odstraňujte prach. Ak je napájací kábel poškodený, musí ho vymeniť výrobca, jeho servisný zástupca alebo podobne kvalifikovaní pracovníci, aby sa predišlo nebezpečenstvu zranenia.

Na zabezpečenie riadneho výkonu musíte z ochranného krytu a podložky pravidelne odstraňovať prach a piliny.

OCHRANA ŽIVOTNÉHO PROSTREDIA

 Elektrické výrobky sa nesmú likvidovať spolu s domácim odpadom. Recyklujte v zberných miestach na tento účel zriadených. O možnosti recyklácie sa informujte na miestnych úradoch alebo predajcu.

TIPY NA PRÁCU S NÁSTROJOM

Ak sa píla príliš zahreje, nechajte ju, prosím, bežať 2 až 3 minúty naprázdno, čím sa motor ochladí. Nepoužívajte pílu pri veľmi nízkych otáčkach po dlhší čas.

Pílové kotúče chráňte pred nárazmi a otrasmí.

Nadmerný posuv výrazne znižuje výkonnosť zariadenia a znižuje prevádzkovú životnosť pílového kotúča.

Výkonnosť pílenia a kvalita rezu závisia v podstate od stavu a počtu zubov pílového kotúča. Preto používajte iba ostré pílové kotúče, ktoré sú vhodné na materiál, ktorý sa bude opracovávať.

Výber pílových kotúčov: 24 zubov na bežné práce, približne 40 zubov na jemnejšie rezy, viac ako 40 zubov na veľmi jemné rezy do krehkých povrchov, diamant na dlaždice, cementové dosky, atď.

Používajte len odporúčané pílové kotúče.

ÚDRŽBU NÁSTROJOV VYKONÁVAJTE OPATRNE

Pred vykonávaním nastavovania, opráv a údržby vyťahnite zástrčku z elektrickej zásuvky.

ODSTRAŇOVANIE PROBLÉMOV

Symptóm	Možné príčiny	Možné riešenie
Nástroj sa pri zapnutí vypínača neuvedie do chodu.	Batéria nie je správne pripojená. Batéria je vybitá. Uhlíkové kefky sú opotrebované.	Uistite sa, že je batéria v mieste uloženia v náradí správne pripojená. Nabite batériu. Požiadajte oprávneného údržbára o výmenu uhlíkových kefiek.
Hĺbka rezu je menšia ako nastavená hĺbka.	V zadnej časti základovej dosky sú nahromadené piliny.	Piliny vytraste. Zvážte pripojenie zariadenia na odsávanie a zber prachu.
Píllový kotúč sa otáča alebo prešmykuje.	Píllový kotúč nie je pevne upnutý na vretene.	Píllový kotúč vyberte a znovu namontujte tak, ako je to popísané v časti MONTÁŽ A DEMONTÁŽ PÍLOVÉHO KOTÚČA .
Píllový kotúč nereže priamočiario.	Píllový kotúč je tupý. Píllový kotúč je nesprávne namontovaný. Píla sa nevedie správne.	Namontujte nový ostrý píllový kotúč. Skontrolujte, či je píllový kotúč správne namontovaný. Používajte rovnobežnú vodiacu lištu.
Píllový kotúč vytvára pri začínaní pílenia spätný náraz.	Píllový kotúč má nízke otáčky.	Pred začatím pílenia počkajte, kým píllový kotúč dosiahne plné otáčky

VYHLÁSENIE O ZHODE

My,
POSITEC Germany GmbH
Konrad-Adenauer-Ufer 37
50668 Köln



Vyhlasujeme, že tento výrobok
Popis **Kotúčová píla napájaná batériou**
Typ **WX529 WX529.9 (5- označenie zariadenia, zástupca pílu)**
Funkcia **Rezanie rôznych materiálov pomocou otočnej ozubenej čepele**

Suzhou 2015/1/6
Allen Ding
Zástupca vrchnej konštrukčnej kancelárie,
Testovanie & Certifikácia

Zodpovedá nasledujúcim smerniciam:
2006/42/EC
2011/65/EU
2014/30/EU

Spĺňa posudzované normy
EN 55014-1
EN 55014-2
EN 60745-1
EN 60745-2-5

Osoba oprávnená za zostavenie technického súboru:
Názov Russell Nicholson
Adresa Positec Power Tools (Europe)Ltd,
PO Box 6242 Newbury RG14 9LT UK

- 1. BLOQUEIO DE LIGAÇÃO**
- 2. INTERRUPTOR DE LIGAR/DESLIGAR**
- 3. PUNHO ADICIONAL**
- 4. TECLA DE TRAVAMENTO DE VEIO**
- 5. ESCALA DE ÂNGULOS DA PLACA BASE**
- 6. BLOQUEIO DO ÂNGULO DA PLACA BASE**
- 7. MARCAÇÃO DE CORTE 45°**
- 8. MARCAÇÃO DE CORTE 0°**
- 9. PLACA DE BASE**
- 10. ALAVANCA DA PROTECÇÃO INFERIOR**
- 11. PROTECÇÃO INFERIOR DA LÂMINA**
- 12. PROTECÇÃO FIXA**
- 13. ADAPTADOR ANTI-POEIRA**
- 14. CONJUNTO DE BATERIAS***
- 15. FECHO DO CONJUNTO DE BATERIAS**
- 16. VEIO (Ver. B)**
- 17. FLANGE INTERIOR (Ver. B)**
- 18. LÂMINA DA SERRA (Ver. B)**
- 19. FLANGE EXTERIOR (Ver. B)**
- 20. PARAFUSO DA LÂMINA (Ver. B)**
- 21. ESCALA DE PROFUNDIDADE DE CORTE (Ver. C)**
- 22. CHAVE DE BOCAS (VER B)**
- 23. PROFUNDIDADE DE ESCALA DE CORTE (Ver. C)**
- 24. ÁREA PARA ARMAZENAMENTO DA CHAVE HEXAGONAL (Ver. C)**
- 25. PARAFUSO DE AJUSTE (Ver. C)**
- 26. SAÍDA DE EXTRACÇÃO DE POEIRAS (Ver. H)**

* Acessórios ilustrados ou descritos não estão totalmente abrangidos no fornecimento.

DADOS TÉCNICOS

Tipo **WX529 WX529.9** (5- designação de aparelho mecânico, representativo de Serra circular)

	WX529	WX529.9
Tensão nominal	20V Max**	

Velocidade nominal sem carga	3600 /min	
Dimensão da lâmina	150mm	
Orifício da lâmina	16mm	
Espessura da lâmina de serra TCT Lâmina	1.8mm	
Profundidade máxima de corte	45mm	
Capacidade de corte	Profundidade de Corte a 45°	33mm
	Profundidade de Corte a 90°	45mm
Capacidade angular	0-50°	
Peso da máquina	2.75kg	2.37kg

**Tensão medida sem carga. A tensão inicial da bateria atinge o máximo de 20 volts. A tensão nominal é de 18 volts.

INFORMAÇÃO DE RUIDO

Pressão de som avaliada	L_{pA} : 83.2dB(A)
Potência de som avaliada	L_{WA} : 94.2dB(A)
K_{pA} & K_{WA}	3.0dB(A)

Use protecção de ouvidos

INFORMAÇÃO DE VIBRAÇÃO

Os valores totais de vibração são determinados de acordo com a normativa EN 60745:

Valor da emissão da vibração	Cortar madeira: $a_{h,W} = 6,163m/s^2$
	Instabilidade $K = 1,5m/s^2$

O valor total declarado da vibração poderá ser utilizado para comparar uma ferramenta com outra e poderá também ser utilizado numa avaliação preliminar de exposição.

AVISO: Os valores de emissão de vibração durante a utilização da ferramenta podem divergir dos valores declarados, dependendo da forma como a ferramenta é utilizada, dependendo dos exemplos seguintes e de outros modos de utilização: O modo como a ferramenta é utilizada, os materiais a cortar ou perfurar.

A ferramenta estar em boas condições e bem conservada.

A utilização do acessório correcto para a ferramenta

e a garantia de que está afiada e em boas condições.

A firmeza com que se segura nas pegas e se quaisquer acessórios vibratórios são utilizados. Se a ferramenta é utilizada para o objectivo para a qual foi concebida e segundo as instruções.

Esta ferramenta pode causar síndrome de vibração mão-braço, se não for adequadamente utilizada.

AVISO: Para ser preciso, uma estimativa do nível de exposição nas condições actuais de utilização devem ter em conta todas as partes do ciclo de operação, como tempos em que a ferramenta está desligada e quando está em funcionamento, mas inactiva, ou seja, não realizando o seu trabalho. Isto poderá reduzir significativamente o nível de exposição durante o período total de trabalho.

Como minimizar o seu risco de Utilize SEMPRE formões, brocas e lâminas afiadas. Mantenha esta ferramenta de acordo com as instruções e bem lubrificada (quando aplicável) Se a ferramenta for utilizada regularmente, invista em acessórios anti-vibração.

Evite utilizar ferramentas a temperaturas de 10°C ou inferior.

Planeie o seu horário de trabalho de forma a distribuir a utilização de ferramentas de alta vibração ao longo de vários dias.

auxiliar ou na caixa do motor. Se segurar a serra com as duas mãos, não há perigo de serem cortadas pela lâmina.

- b). Não tenha nem coloque nada por baixo da peça de trabalho.** Por baixo da peça de trabalho, a protecção não pode defendê-lo da lâmina.
- c). Ajuste a profundidade de corte à espessura da peça de trabalho.** Por baixo da peça de trabalho, deve ficar visível pelo menos um dente completo de toda a lâmina.
- d). Nunca segure com as mãos uma peça que estiver a cortar, nem a apoie nas pernas. Fixe a peça de trabalho numa plataforma estável.** É importante apoiar a peça de trabalho adequadamente para minimizar o risco de exposição do corpo, prisão da lâmina ou perda de controlo.
- e). Segure a ferramenta eléctrica agarrando nas superfícies isoladas quando realizar um trabalho em que a ferramenta de corte possa estar em contacto com cablagem oculta ou com o próprio cabo.** O contacto com um fio "sob tensão" também expõe as partes metálicas da ferramenta eléctrica "sob tensão" e pode causar um choque eléctrico ao operador.
- f). Quando serrar madeira no sentido do comprimento utilize sempre um calço ou uma régua como guia.** Isto melhora a exactidão do corte e reduz as hipóteses de prisão da lâmina.
- g). Utilize sempre lâminas com a dimensão correcta e o formato (diamante versus circular) dos orifícios do veio.** As lâminas que não coincidem com as peças de montagem da serra funcionarão excentricamente, causando a perda de controlo.
- h). Nunca utilize as anilhas ou a porca da lâmina danificadas ou impróprias.** As anilhas e a porca da lâmina foram concebidas especificamente para a sua serra, para um rendimento e segurança do trabalho óptimos.

ACESSÓRIOS

	WX529	WX529.9
TCT 24T Lâmina	1	1
Adaptador anti-poeira	1	1
Chave hexagonal	1	1
20V 2.0 Ah Li-ion Conjunto de Baterias(WA3551.1)	1	/
1hr Carregador (WA3860)	1	/

Recomendamos-lhe que compre todos os acessórios no fornecedor onde tenha adquirido a ferramenta. Para mais pormenores, consulte a embalagem destes. Os comerciais também pode ajudar e aconselhar.

INSTRUÇÕES DE SEGURANÇA PARA TODAS AS SERRAS

- a) **AVERTÊNCIA:** Mantenha as mãos afastadas de área de corte e da lâmina. Mantenha uma das mãos no manípulo

INSTRUÇÕES DE SEGURANÇA ADICIONAIS PARA TODAS AS SERRAS.

CAUSAS E MEDIDAS DE PREVENÇÃO DO OPERADOR CONTRA O RECUIO:

- o recuo é uma reacção repentina quando uma lâmina da serra está entalada, presa ou desalinhada, que provoca o descontrolo da serra e faz com saia da peça de trabalho na direcção do operador;
- Quando a lâmina está entalada ou presa no fecho do entalhe, a lâmina encrava e o motor reage movendo rapidamente a unidade para trás na direcção do operador;
- Se a lâmina estiver torcida ou desalinhada durante o corte, os dentes na extremidade de

retorno podem descer mais fundo na superfície superior da madeira, fazendo com que a lâmina salte do entalhe e recue na direcção do operador. O recuo é o resultado de uma má utilização e/ou procedimentos ou condições de funcionamento incorrectos, que poderá evitar se tomar as precauções abaixo descritas.

- a). **Segure bem na pega com as duas mãos na serra e coloque os braços de forma a resistir às forças de recuo. Posicione o corpo em cada lado da lâmina, mas não em paralelo com a lâmina.** O recuo poderá fazer com que lâmina salte para trás, mas as forças de recuo podem ser controladas pelo operador se forem tomadas precauções adequadas.
- b). **Quando a lâmina estiver presa ou o corte for interrompido por qualquer razão, solte o gatilho e segure na serra imóvel no material até a lâmina parar completamente. Nunca tente tirar a serra da peça de trabalho ou puxar a serra para trás enquanto a lâmina estiver em movimento, caso contrário pode ocorrer o recuo.** Investigue e aplique medidas correctivas para eliminar a causa de prisão da lâmina.
- c). **Quando voltar a utilizar a serra na peça de trabalho, centre a lâmina da serra no entalhe e verifique se os dentes da lâmina não estão encravados no material.** Se a lâmina da serra estiver presa pode avançá-la ou recuá-la da peça de trabalho, e a serra volta a funcionar.
- d). **Painéis de suporte grandes para minimizar o risco de entalçamento ou de recuo da lâmina.** Os painéis grandes tendem a vergar sob ao seu próprio peso. Os suportes devem ser colocados por baixo do painel em ambos os lados próximo da linha de corte e da extremidade do painel.
- e). **Não utilize lâminas desgastadas ou danificadas.** Quaisquer conjuntos de lâminas em más condições ou não afiados provocam o atrito excessivo, a prisão da lâmina e o recuo.
- f). **As alavancas de bloqueio e de ajuste do ângulo e profundidade da lâmina, devem estar bem fixas antes de iniciar o corte.** Quaisquer alterações de ajuste da lâmina durante o corte podem causar prisões e recuos.
- g). **Tome precauções adicionais quando fizer um "corte profundo" em paredes falsas ou outras superfícies já existentes.** A lâmina saliente pode cortar objectos que podem provocar o recuo.

INSTRUÇÕES DE SEGURANÇA PARA UMA SERRA CIRCULAR COM PROTECÇÃO PENDULAR INTERIOR

- a). **Verifique se protecção inferior está correctamente fechada antes de cada utilização. Não trabalhe com a serra se a protecção inferior não se mover livremente e fechar repentinamente. Nunca fixe nem aperte a protecção inferior na posição de aberta.** Se a serra cair acidentalmente, a protecção inferior pode ficar dobrada. Levante a protecção inferior com o manípulo de retracção, certifique-se de que a protecção se move livremente e não toque na lâmina ou em quaisquer outras peças, em todos os ângulos e profundidades de corte.
- b). **Verifique o funcionamento da mola da protecção inferior. Se a protecção e a mola não funcionarem correctamente têm que ser reparadas antes da utilização.** A protecção inferior pode funcionar lentamente devido a peças danificadas, resíduos pegajosos ou acumulação de resíduos.
- c). **A protecção inferior só deve ser recuada manualmente para cortes especiais, tais como "cortes profundos" e "cortes mistos". Levante a protecção inferior pelo manípulo de retracção, e assim que a lâmina entrar no material, a protecção inferior pode ser libertada.** Para todos os outros cortes, a protecção inferior deve funcionar automaticamente.
- d). **Verifique sempre se a protecção inferior está a cobrir a lâmina, antes de colocar a serra na bancada ou no chão.** Uma lâmina sem protecção e inclinada pode fazer com a serra ande para trás, cortando tudo o que estiver no seu caminho. Tenha atenção ao tempo que a lâmina demora a parar depois de o interruptor ser activado.

REGRAS DE SEGURANÇA ADICIONAIS DA SERRA CIRCULAR

1. Use sempre uma máscara protectora, protecção auricular e óculos de protecção.
2. Utilize somente as lâminas de serra recomendadas na especificação.
3. Não utilize quaisquer rodas abrasivas.
4. Utilize diâmetros de serras apenas de acordo com as indicações.











AVISOS DE SEGURANÇA PARA A BATERIA





- a) **Não desmonte, abra ou corte as células da bateria.**
- b) **Não submeta a bateria a curto-circuitos. Não armazena as baterias ao acaso numa caixa ou gaveta onde possam provocar**

um curto-circuito ou submetidas a curto-circuitos por materiais condutores. Quando não estiver a utilizar a bateria, mantenha-a afastada de outros objectos metálicos, como cliques, moedas, chaves, pregos, parafusos ou outros pequenos objectos de metal, que possam realizar uma ligação de um terminal a outro. Um curto-circuito dos terminais da bateria pode provocar queimaduras ou um incêndio.

- c) Não exponha a bateria ao calor ou a incêndios. Evite o armazenamento à exposição de luz solar directa.**
- d) Não exponha a bateria ao choque eléctrico.**
- e) Em casos de fugas na bateria, não permita que o líquido entre em contacto com a pele ou olhos. Caso entre em contacto, lave a área afectada com quantidades abundantes de água e procure aconselhamento médico.**
- f) Procure imediatamente aconselhamento médico se ingerir uma célula ou bateria.**
- g) Mantenha a bateria limpa e seca.**
- h) Limpe os terminais da bateria com um pano limpo e seco em caso de sujidade.**
- i) A bateria necessita de ser carregada antes de ser utilizada. Consulte sempre estas instruções e utilize o procedimento de carga correcto.**
- j) Não mantenha a bateria a carregar quando não for utilizada.**
- k) Após longos períodos de tempos de armazenamento, pode ser necessário carregar e descarregar a bateria diversas vezes para obter o desempenho máximo.**
- l) A bateria regista o seu melhor desempenho quando é utilizada a uma temperatura ambiente normal (20°C ± 5°C).**
- m) Ao eliminar as baterias, mantenha as baterias com diferentes sistemas electroquímicos separadas umas das outras.**
- n) Recarregue apenas com o carregador especificado pela WORX. Não utilize um carregador que não se encontra especificado para a utilização com o equipamento.** Um carregador adequado para um determinado tipo de bateria pode provocar risco de incêndio quando é utilizado com outra bateria.
- o) Não utilize uma bateria que não se encontra concebida para a utilização com o equipamento.**
- p) Mantenha a bateria fora do alcance das crianças.**
- q) Preserve as informações originais do produto para futura referência.**
- r) Retire a bateria do equipamento quando não estiver em utilização.**
- s) Elimine-a de forma adequada.**

SÍMBOLOS

	Para reduzir o risco de ferimentos o utilizador deve ler o manual de instruções
	Advertência
	Utilizar protecção auricular
	Usar óculos de protecção
	Usar máscara protectora
	Não exponha a chuva ou água
	Não queimar
	Não deitar fora as baterias, Eliminar baterias gastas em local adequado ou entregue-as num ponto de reciclagem
	Não deitar fora as baterias, Eliminar baterias gastas em local adequado ou entregue-as num ponto de reciclagem
x1NR18/65-y	Pilhas de lítio-íão cilíndricas com diâmetro máx. de 18mm e altura máx. de 65mm; "x" representa um número de série das pilhas ligadas, em branco se 1; "-y" representa um número de células paralelas ligadas, em branco se 1
	Certifique-se de que a bateria foi removida antes de substituir os acessórios
	Usar luvas de proteção

	Bloquear
	Desbloquear
	Madeira
	TCT Lâmina



INSTRUCCIONES DE FUNCIONAMIENTO

 **NOTA:** Antes de usar a ferramenta, leia o livro de instruções cuidadosamente.

UTILIZAÇÃO DE ACORDO COM AS DISPOSIÇÕES:

A ferramenta destina-se a rasgar e a cortar madeira na transversal em corte reto, assentando ao mesmo tempo firmemente na peça de trabalho.

MONTAGEM E FUNCIONAMENTO

Ação	Figura
ANTES DO FUNCIONAMENTO	
Remover o conjunto de pilhas	Veja Figura A1
Carregamento da bateria	Veja Figura A2
Instalar o conjunto de pilhas	Veja Figura A3
Montagem	
Montagem e Remoção da lâmina de serra  AVISO: remova sempre a bateria antes de substituir a lâmina!	Veja Figura B
Área Para Armazenamento Da Chave Hexagonal	Veja Figura C
Ligar e desligar  AVISO: de modo a evitar lesões provocados por corte da lâmina afiada, não coloque as mãos em redor da Placa de Base.	Veja Figura D
Ajustar A Profundidade De Corte	Veja Figura E
Guia de corte	Veja Figura F
Cortes de bisel	Veja Figura G

Remoção de poeira de serragem	Veja Figura H
-------------------------------	---------------

DICAS DE TRABALHO PARA A SUA FERRAMENTA

Se a sua ferramenta eléctrica aquecer muito, faça-a funcionar em vazio durante 2 a 3 minutos para arrefecer o motor. Evite utilizações prolongadas a velocidades muito baixas.

Proteja as lâminas da serra contra impacto e choque. Exercer força extrema no corte pode reduzir significativamente a capacidade de desempenho da ferramenta e reduzir a vida útil da lâmina da serra. O desempenho da serragem e a qualidade do corte dependem essencialmente do estado e do número de dentes da lâmina de serra. Como tal, utilize apenas lâminas de serra afiadas adequadas para o material a ser cortado.

Seleção de lâminas: 24 dentes para trabalho em geral, aprox. 40 dentes para cortes mais finos, mais de 40 dentes para cortes muito finos em superfícies delicadas, diamante para ladrilho, painel de cimento, etc. Utilize apenas lâminas de serra recomendadas.

MANUTENÇÃO

Remove o conjunto de pilhas da ferramenta antes de realizar qualquer ajuste, reparação ou manutenção.

Mantenha as ferramentas afiadas e limpas para um desempenho melhor e mais seguro. Siga as instruções para lubrificar e substituir acessórios. Inspeccione os cabos de alimentação da ferramenta periodicamente e, caso se encontrem danificados, envie-os para reparação por parte de serviços de assistência autorizada. A sua ferramenta não requer qualquer lubrificação ou manutenção adicional. Na sua ferramenta eléctrica, não existem componentes susceptíveis de serem substituídos pelo utilizador. Nunca utilize água ou produtos químicos para limpar a sua ferramenta. Limpe-a com um pano macio e seco. Guarde sempre a sua ferramenta num local seco. Mantenha as ranhuras de ventilação do motor devidamente limpas. Mantenha todos os controlos de trabalho sem poeira. Se o cabo de alimentação estiver danificado, este deve ser substituído pelo fabricante, seu agente autorizado ou pessoal técnico qualificado para evitar qualquer situação de perigo. Limpe periodicamente a poeira e as aparas da protecção e da base de modo a garantir um desempenho apropriado.

PROTECÇÃO AMBIENTAL

 Os equipamentos eléctricos não devem ser depositados com o lixo doméstico. Se existirem instalações adequadas deve reciclá-los. Consulte a sua autoridade local para tratamento de lixos ou fornecedor para obter aconselhamento sobre reciclagem.

RESOLUÇÃO DE PROBLEMAS

Sintoma	Possíveis Causas	Possível Solução
A ferramenta não efetua o arranque quando o disparo Ligar/Desligar é acionado.	O conjunto de pilhas não está ligado. O conjunto de pilhas está desligado. A escova de carvão está gasta	Verifique se o conjunto de pilhas está correctamente ligado a uma tomada ativa. Desligue o cabo de alimentação. Peça a um técnico de manutenção qualificado para o substituir. Substitua a escova de carvão através de uma pessoa qualificada no âmbito da manutenção.
A profundidade de corte é inferior à definida.	Poeira de serragem acumulada na parte traseira da base.	Sacuda a poeira de serragem. Pode ligar um aspirador para recolher o pó.
A lâmina roda ou desliza	A lâmina não está bem presa ao eixo.	Remova e volte a instalar a lâmina tal como descrito na secção INSTALAR / TROCAR A LÂMINA.
A lâmina não corta em linha reta.	A lâmina está cega. A lâmina não está montada correctamente. A serra não está a ser guiada devidamente.	Monte uma lâmina nova e afiada na serra. Verifique se a lâmina está montada correctamente. Utilize uma guia de extremidade.
A lâmina ressalta quando começa a cortar	A lâmina não está a rodar suficientemente rápido	Deixe que a lâmina de serra atinja a máxima velocidade antes de iniciar um corte no material

82

EC DECLARAÇÃO DE CONFORMIDADE

Nós,
POSITEC Germany GmbH
Konrad-Adenauer-Ufer 37
50668 Köln

Declaramos que o produto
Descrição **WORX Serra circular sem fio**
Tipo **WX529 WX529.9 (5- designação de aparelho mecânico, representativo de Serra circular)**
Função **Corte de materiais diversos, com uma lâmina rotativa dentadas**

Cumpra as seguintes Directivas
2006/42/EC
2011/65/EU
2014/30/EU

Normas em conformidade com
EN 55014-1
EN 55014-2
EN 60745-1
EN 60745-2-5

Pessoa autorizada a compilar o ficheiro técnico,
Nome Russell Nicholson
Endereço Positec Power Tools (Europe) Ltd,
PO Box 6242 Newbury RG14 9LT UK



Suzhou 2016/3/15
Allen Ding
Vice-engenheiro-chefe, Teste e Certificação

- 1. UNDER BLADSKYDD**
- 2. STRÖMSTÄLLARE TILL/FRÅN**
- 3. FRÄMRE HANDTAG**
- 4. INKOPPLINGSSPÄRR**
- 5. FOTPLÅTENS VINKELSKALA**
- 6. FOTPLÅTENS LÅSNING FÖR SNEDSÅGNING**
- 7. KAPMARKERING, 45°**
- 8. KAPMARKERING, 0°**
- 9. FOTPLÅT**
- 10. UNDER SKYDDSSPAK**
- 11. UNDER BLADSKYDD**
- 12. FAST SKYDD**
- 13. DAMMHANTERARE**
- 14. BATTERI ***
- 15. UTLÖSNINGSKNAPP BATTERI**
- 16. KNAPP(Se. B)**
- 17. INRE FLÄNS (Se. B)**
- 18. SÅGKLINGA (Se. B)**
- 19. YTTRE FLÄNS (Se. B)**
- 20. BLADBULT (Se. B)**
- 21. SÅGDJUPSSKALA(Se. C)**
- 22. INSEXNYCKEL (Se. C)**
- 23. LÅSHANDTAG FÖR SÅGDJUP (Se. C)**
- 24. FÖRVARING SEXKANTSNYCKEL (Se. C)**
- 25. JUSTERINGSSKRUV (Se. C)**
- 26. DAMMUTSUG (Se. H)**

*Avbildat eller beskrivet tillbehör ingår delvis inte i leveransomfånget.

TEKNISKA DATA

Typ **WX529 WX529.9** (5- maskinbestämning, sågrepresentant)

	WX529	WX529.9
Spänning	20V Max**	
Hastighet utan last (märk)	3600 /min	
Bladdiameter	150mm	

Bladborr	16mm	
Sågklingstjocklek Sågklinga (TCT)	1.8mm	
Kapningskapacitet, max. tjocklek	45mm	
Kapning- skapacitet	Kapnings- djup vid 45°	33mm
	Kapnings- djup vid 90°	45mm
Avfäsningskapacitet	0-50°	
Maskinens vikt	2.75kg	2.37kg

**Spänning uppmätt utan belastning. Initial batterispänning är max. 20V. Nominell spänning är 18V.

BULLERINFORMATION

Uppmätt ljudtryck	L_{pA} : 83.2dB(A)
Uppmätt ljudstyrka	L_{WA} : 94.2dB(A)
K_{pA} & K_{WA}	3.0dB(A)

Använd hörselskydd.



VIBRATIONSINFORMATION

Vibration totala värden fastställda enligt EN60745:

Vibrationsutsädningsvärde:	Sågning av trä: $a_{h,w} = 6,163m/s^2$
	Osäkerhe $K = 1,5m/s^2$

Det deklarerade totala vibrationsvärdet kan användas för att jämföra ett verktyg med ett annat och det kan också användas för preliminär bedömning av exponering.

WARNING: Vibrationsvärde vid verklig användning av maskinverktyget kan skilja sig åt från det deklarerade värdet beroende på hur verktyget används och beroende på följande exempel och andra variationer om hur verktyget används:

Hur verktyget används och materialet som skärs eller borras.

Verktyget är i bra skick och bra underhållet.

Användning av korrekt tillbehör för verktyget och säkerställ att de är skarpa och i bra skick.

Åtdragningsgraden av greppet på handtaget och om några antivibrationsstillbehör används.

Och att verktyget används såsom avsett enligt dess konstruktion och dessa instruktioner.

Detta verktyg kan orsaka hand-arm vibrationssyndrom om det används på felaktigt sätt.

! **WARNING:** För att vara korrekt bör en beräkning av exponeringsnivån under verkliga förhållanden vid användning också tas med för alla delar av hanteringscykeln såsom tiden när verktyget är avstängt och när det körs på tomgång utan att utföra något arbete. Detta kan betydligt minska exponeringsnivån över den totala arbetsperioden. Hjälp för att minimera risken för vibrationsexponering. Använd ALLTID skarpa mejslar, borrar och blad. Underhåll verktyget i enlighet med dessa instruktioner och håll det välsmört (där så behövs) Om verktyget ska användas regelbundet, investera i antivibrationstillbehör. Undvik att använda verktygen i temperaturer på 10°C eller lägre Planera ditt arbetsschema för att sprida ut användning av kraftigt vibrerande verktyg över flera dagar.

TILLBEHÖR

	WX529	WX529.9
Sågklinga24T (TCT)	1	1
Dammhanterare	1	1
Insexnyckel	1	1
20V, 2,0 Ah litium-jon-batteri WA3551.1	1	/
1 tim laddning (WA3860)	1	/

Vi rekommenderar att du köper alla dina tillbehör från samma affär där du köpte verktyget. Se avsnittet med arbetstips i denna bruksanvisning eller tillbehörets förpackning för mer information. Affärspersonalen kan också hjälpa dig och ge dig råd.

SÄKERHETSINSTRUKTIONER FÖR ALLA SÅGAR

- a) **!** **WARNING:** Håll händerna borta från sågområdet och från bladet. Håll den andra handen på hjälphandtaget eller på motorhuset. Om båda händerna håller sågen kan de inte skadas av sågbladet.
- b) **För inte in händerna under arbetsstycket.** Sågsyddet kan inte skydda dig från bladet under arbetsstycket.
- c) **Ställ in sågdjupet till arbetsstyckets tjocklek.** Mindre än en hel tand på bladet ska synas under arbetsstycket.

- d) **Håll aldrig arbetsstycket med händerna eller över benet. Sätt fast arbetsstycket i ett stabilt underlag.** Det är viktigt att arbetsstycket får ett ordentligt stöd för att minimera risken för personskador, undvika klämning av bladet eller att kontrollen över maskinen förloras.
- e) **Håll elverktyget med isolerande handskar vid sågning där sågbladet kan komma i kontakt med dolda elektriska ledningar eller med den egna sladden.** En kontakt med en spänningsförande ledning gör att även alla andra utvändiga metalldelar av verktyget blir spänningsförande och kan ge användaren en elektrisk chock.
- f) **Vid klyvsågning, använd alltid ett klyvstaket eller en styrning för rak kant.** Detta förbättrar noggrannheten på sågsnittet och minskar risken att bladet kärvar.
- g) **Använd alltid blad med rätt storlek och form för axelhål.** Blad som inte passar sågens fästånordningar kommer att arbeta excentriskt så att du förlorar kontrollen över maskinen.
- h) **Använd aldrig skadade eller felaktiga bladbrickor eller bultar.** Bladbrickorna och bulten är särskilt konstruerade för sågen för optimala egenskaper och säker användning.

YTTERLIGARE SÄKERHETSINSTRUKTIONER FÖR ALLA SÅGAR

FÖR ATT FÖRHINDRA REKYLER:

- Re kyl uppstår plötsligt när sågklingan är klämd, böjd eller felaktigt inriktad, och gör att en okontrollerad såg lyfts upp och ut från arbetsstycket mot användaren;
- När klingan är snävt klämd eller böjd på grund av att hållaren går ner kommer klingan att stoppa och motorn för enheten mycket snabbt tillbaka mot användaren;
- Om klingan blir för böjd eller felaktigt inriktad i sågspåret kommer tänderna på den bakre änden av klingan att gå ner djupt i trätets yta och göra att den förs ut ur hållaren och hoppar tillbaka mot användaren.

En re kyl uppstår på grund av att sågen används felaktigt och/eller på grund av felaktigt bruk eller förhållanden och kan undvikas med hjälp av åtgärderna som beskrivs nedan.

- a) **Bibehåll ett fast grepp med båda händerna på sågen och håll armarna på ett sådant sätt att det motverkar rekylerna. Håll kroppen på en av sidorna om klingan, men inte i såglinjen.** En re kyl gör att sågen hoppar tillbaka, men rekylerna kan kontrolleras av användaren, om nödvändiga åtgärder utförs.
- b) **När bladet kör fast eller när en sågning avbryts av någon anledning, släpper du på knappen och håller sågen stilla i materialet tills klingan stoppar helt. Försök aldrig ta bort sågen från arbetsstycket eller dra den**

tillbaka samtidigt som klingan rör på sig eller rekyl kan uppstå. Kontrollera och vidta nödvändiga åtgärder för att eliminera orsaken till att klingan kör fast.

- c) När du startar om sågen i arbetsstycket, centrerar du sågklingan i hållaren och kontrollerar att sågtänderna inte vidrör materialet.** Om klingan kör fast kan den hoppa upp eller framkalla rekyl från arbetsstycket när sågen startas om.
- d) Håll fast stora paneler för att minimera risken för att bladet kläms fast eller rekylar.** Stora paneler kan svikta under sin egen vikt. Man måste placera stöd under panelen på båda sidor, när såglinjen och nära panelens kant.
- e) Använd inte slöa eller skadade klingor.** Oslipade eller felaktigt isatta klingor i hållaren skapar överdriven friktion, gör att sågen fastnar och orsakar rekyl.
- f) Justerspåkarna för klingans djup och fasning måste vara spända innan sågningen görs.** Om klingans justering växlar vid sågningen kan det göra att klingan kör fast eller rekylar.
- g) Var extra försiktig när du gör en "sänksågning" i väggar eller andra otydliga områden.**

SÄKERHETSINSTRUKTIONER FÖR CIRKELSÅG MED INRE PENDELSKYDD

- a) Kontrollera det undre skyddet så att det stängts säkert före varje användning. Använd inte sågen om det undre skyddet inte kan flyttas fritt och stängs direkt. Spänn eller bind aldrig fast det undre skyddet i öppen position.** Om sågen tappas kan det undre skyddet böjas. Lyft på det undre skyddet med handtaget och se till att det rörs fritt och inte vidrör klingan eller andra delar, i alla sågvinklar och -djup.
- b) Kontrollera fjädern på det undre skyddet. Om skyddet och fjädern inte fungerar korrekt måste de repareras före användning.** Det undre skyddet kan fungera dåligt på grund av skadade delar, gummiavlagringar eller ansamlat skräp.
- c) Det undre skyddet bör bara dras tillbaka manuellt för specialsågningar som "sänksågning" och "sammansatt sågning". Hög det undre skyddet genom att dra tillbaka handtaget och så snart klingan går ner i materialet, måste det undre skyddet släppas.** Vid alla annan sågning bör det undre skyddet fungera automatiskt.
- d) Se alltid till att det undre skyddet täcker klingan innan du placerar sågen på en bänk eller ett golv.** En oskyddad klinga gör att sågen rör sig bakåt och säger allt i dess väg.

Vad medveten om den tid det tar för klingan att stanna efter att kontakten släppts.

YTTERLIGARE SÄKERHETSREGLER FÖR DIN CIRKELSÅG

- 1. Använd alltid ett munskydd, hörselskydd och skyddsglasögon.
- 2. Använd bara klingor som rekommenderas i specifikationen.
- 3. Använd inte cirkelsågen för att såga trägrenar eller stockar.
- 4. Använd endast klingdiameter i enlighet med markeringarna.



SÄKERHETSFÖRESKRIFTER FÖR BATTERIET

- a) Ta inte isär batteriet, öppna inte heller batteriet eller sära på battericeller.**
- b) Kortslut inte batteriet. Förvara inte batteriet på ett slarvigt sätt i en låda där det kan kortsutas eller skadas av ledande material.** När batteriet inte används, håll det borta från metallobjekt, såsom pappersgem, pengar, nycklar, naglar, skruvar eller andra små metallobjekt som kan leda ström från en terminal till en annan. Om batteriterminalerna kortsluter varandra kan de förorsaka brandrisk.
- c) Exponera inte batteriet för eld eller värme. Undvik förvaring i direkt solljus.**
- d) Utsätt inte batteriet för mekanisk chock.**
- e) Om batteriet läcker, låt inte vätskan komma i kontakt med hud eller ögon. Om så ändå skulle hända, skölj med mycket vatten och sök läkarhjälp.**
- f) Sök omedelbar läkarhjälp om någon har svult en battericell eller batteriet.**
- g) Håll batteriet rent och torrt.**
- h) Torka av batteriet om det blir smutsigt med en torr, ren trasa.**
- i) Batteriet måste laddas före användning. Använd den här bruksanvisningen för att ladda batteriet korrekt.**
- j) Låt inte batteriet stå på laddning när det inte används.**
- k) Efter lång tids användning kan det bli nödvändigt att ladda och ladda ur batteriet många gånger för att nå maximal prestanda.**
- l) Batterier fungerar bäst när de används vid normal rumstemperatur (20°C ± 5°C).**
- m) När du kasserar batteriet, se till att hålla batterier med olika elektrokemiska system ifrån varandra.**
- n) Ladda endast med laddare av varumärket WORX.** En laddare som passar för en viss typ av batteri kan förorsaka brandrisk vid användning tillsammans med ett annat batteri.

- o) Använd inte ett batteri som inte är avsett för användning med det här verktyget.
- p) Håll batteriet borta från barn.
- q) Behåll den ursprungliga bruksanvisningen för framtida användning.
- r) Plocka ur batteriet från verktyget då det inte används.
- s) Kassera batteriet på rätt sätt.

SYMBOLER

	För att minska risken för skador måste användaren läsa bruksanvisningen
	Varning
	Använd hörselskydd
	Använd skyddsglasögon
	Använd skyddsmask
	Får ej utsättas för regn eller vatten
	Får ej uppeldas
 Li-Ion	Kasta inte batterier i soptunnan. Lämnna uttjänta batterier till din lokala uppsamlings eller återvinningsstation
	Uttjänade elektriska produkter får inte kasseras som hushållsavfall. Återanvänd där det finns anläggningar för det. Kontakta dina lokala myndigheter eller återförsäljare för återvinningsråd.

xINR18/65-y	Cylindriska litiumjonbattericeller med max diameter på 18 mm och max höjd på 65 mm; "x" representerar ett antal seriekopplade celler, tomt om 1. "-y" Representerar ett antal parallellt anslutna celler, tomt om 1
	Se till att batteriet är borttaget före byte av tillbehören
	Använd skyddshandskar
	Lås
	Lå upp
	Trä
	Sågklinga (TCT)

LADDNINGSPROCEDUR



 **OBS:** Innan du använder verktyget, läs noga igenom bruksanvisningen.

ÄNDAMÅLSENLIG ANVÄNDNING:

Maskinen är avsedd för långsgående och tvärgående kapning av trä med raka såglinjer, stadigt vilande på arbetsstycket.

MONTERING OCH DRIFT

Åtgärd	Figur
FÖRE DRIFT	
Ta bort batteripacken	Se. A1
Ladda batteriet	Se. A2
Sätt i batteripacken	Se. A3
MONTERING	

Montering och borttagning av sågblad  VARNING! Ta alltid bort batteriet innan bladet byts!	Se. B
Insexnyckelslagring	Se. C
Säkerhetsbrytare på/av  VARNING: För att undvika att skärskador från den vassa klingan, ska du inte sätta händerna runt bottenplattan.	Se. D
Skärdjupsinställning	Se. E
Kapningsguide	Se. F
Avfasningskapning	Se. G
Borttagning av sågspån	Se. H

MILJÖSKYDD

 Uttjänade elektriska produkter får inte kasseras som hushållsavfall. Återanvänd där det finns anläggningar för det. Kontakta dina lokala myndigheter eller återförsäljare för återvinningsråd.

ARBETSTIPPS FÖR DIT VERKTYG

Om ditt verktyg blir för varmt, använd det utan belastning i 2-3 minuter för att kyla av motorn. Undvik att använda verktyget länge vid låga hastigheter.

Skydda sågklingorna mot stötar och slag. För kraftig matning reducerar i hög grad maskinens kapacitet och minskar sågklingans livslängd. Sågresultatet och snittkvaliteten är i stor utsträckning beroende av sågklingas skick och tandform. Använd därför endast välskärpta och för aktuellt material lämpliga sågklingor.

Val av klingor: 24 tänder för allmänna arbeten, ungefär 40 tänder för finare sågningar, mer än 40 tänder för mycket fina sågningar för sköra ytor. Använd endast rekommenderade sågklingor.

UNDERHÅLL

Ta bort pluggen från hållaren innan du gör några Anpassningar, servis eller underhåll.

Håll verktygen vassa och rena för bättre och säkrare prestanda. Följ instruktionerna för smörjning och byte av tillbehör. Inspektera verktygssladen regelbundet, och låt en auktoriserad verkstad laga den vid behov. Ditt verktyg kräver inte extra smörjning eller underhåll. Det finns inga delar som kan repareras av användaren i verktyget. Använd aldrig vatten eller kemiska medel för att rengöra verktyget. Torka rent med en torr trasa. Förvara alltid verktyget på en torr plats. Håll motorns ventileringsöppningar rena.

Om strömkabeln är skadad och att undvika fara, måste den ersättas av tillverkaren, servis agenten eller liknande kvalificerad person.

Ta regelbundet bort damm och flisor från skydd och bas för att bibehålla sågens prestanda.

FELSÖKNING

Symptom	Möjliga orsaker	Möjlig lösning
Verktyget startar inte när du trycker på på/av-omkopplaren	Batteripacken är inte ansluten. Batteripacken är avstängd. Kolborsten är nersliten.	Kontrollera att batteripacken är ansluten ordentligt i ett vägguttag Laddning av batteriet. Låt en behörig tekniker byta ut kolborsten.
Skärdjupet är mindre än det du har ställt in.	Sågdamm har ansamlats baktilt på basen.	Skaka ut sågdamm. Överväg att ansluta en dammsugare för dammuppsamling.
Sågbladet spinner eller glider.	Sågbladet är inte ordentligt fastsatt på spindeln.	Ta bort sågbladet, och sätt sedan på det igen enligt beskrivning i avsnittet INSTALLERA/BYTA SÅGBLAD.
Sågbladet sågar inte rakt.	Sågbladet är slött. Sågbladet är felmonterat. Sågen är inte rätt inriktad.	Montera ett nytt, vasst sågblad, på sågen. Kontrollera att sågbladet är rätt monterat. Använd ett parallellanslag.
Blade kicks back when beginning a cut	Sågbladet rör sig inte tillräckligt snabbt.	Låt sågbladet nå full hastighet innan du börjar såga.

DEKLARATION OM ÖVERENSSTÄMMELESE

Vi,
POSITEC Germany GmbH
Konrad-Adenauer-Ufer 37
50668 Köln

Förklarar att denna produkt,
Beskrivning **Batteridrivnen cirkelsåg**
Typ **WX529 WX529.9 (5- maskinbestämning, sågrepresentant)**
Funktion **Skärning av olika material med en roterande tandad blad**

Uppfyller följande direktiv:
2006/42/EC
2011/65/EU
2014/30/EU

Standarder överensstämmer med
EN 55014-1
EN 55014-2
EN 60745-1
EN 60745-2-5

Personen som godkänts att sammanställa den tekniska filen,
Namn Russell Nicholson
Adress Positec Power Tools (Europe) Ltd,
PO Box 6242 Newbury RG14 9LT UK



Suzhou 2016/3/15
Allen Ding
Vice chefsingenjör, tester och certifiering

1. VARNOSTNO STIKALO
2. STIKALO ZA VKLOP/IZKLOP
3. SPREDNJI ROČAJ
4. GUMB ZA ZAKLEPANJE VRETENA
5. KOTNA SKALA NA OSNOVNI PLOŠČI
6. ZAKLEP NAGIBANJA OSNOVNE PLOŠČE
7. OZNAKA 45°
8. OZNAKA 0°
9. OSNOVNA PLOŠČA
10. ROČICA SPODNJEGA VAROVALA
11. SPODNJE VAROVALO REZILA
12. FIKSNO VAROVALO
13. ADAPTER ODSESOVALNIKA
14. AKUMULATOR *
15. GUMB ZA SPROSTITEV AKUMULATORJA
16. VRETENO (Glejte Sliko B)
17. NOTRANJA PRIROBNICA (Glejte Sliko B)
18. REZILLO (Glejte Sliko B)
19. ZUNANJA PRIROBNICA (Glejte Sliko B)
20. VIJAK REZILA (Glejte Sliko B)
21. SKALA GLOBINE REZANJA (Glejte Sliko C)
22. IMBUS KLJUČ (Glejte Sliko C)
23. ZAKLEPNI GUMB GLOBINE REZANJA (Glejte Sliko C)
24. SHRAMBA ZA ŠESTROBI KLJUČ (Glejte Sliko C)
25. VIJAK ZA NASTAVLJANJE (Glejte Sliko C)
26. ODOČNI KANAL ZA PRAH (Glejte Sliko H)

*Pri standardni dobavi niso vključeni vsi prikazani dodatki.

TEHNIČNI PODATKI

Vrsta izdelka **WX529 WX529.9 (5- zasnova naprave, predstavnik žag)**

	WX529	WX529.9
Napetost	20V $\overline{\text{---}}$ Max**	
Št. vrt. brez obremenitve	3600 /min	
Velikost rezila	150mm	

Vrtna rezila	16mm	
Debelina žaginega rezila TCT rezilo	1.8mm	
Maks globina rezanja	45mm	
Zmogljivost rezanja	Zmogljivost rezanja 45°	33mm
	Zmogljivost rezanja 90°	45mm
Največji nagib	0-50°	
Teža strojčka	2.75kg	2.37kg

**Napetost je bila izmerjena brez obremenitve. Začetna napetost akumulatorja doseže maksimum 20V. Običajna napetost je 18V.

PODATKI O HRUPU

Vrednotena raven zvočnega tlaka	L_{pA} : 83.2dB(A)
Vrednotena raven zvočne moči	L_{wA} : 94.2dB(A)
K_{pA} & K_{wA}	3.0dB(A)

Uporabljajte zaščito za ušesa.



PODATKI O VIBRACIJAH

Skupne vrednosti oscilacij (vektorski seštevek treh smeri), skladno z EN 60745:

Vrednost emisije vibracij:	Rezanje lesa: $a_{h,w} = 6,163m/s^2$
	Nezanesljivost meritve $K = 1,5m/s^2$

Deklarirano vrednost emisije vibracij lahko uporabite za primerjavo med strojčki, hkrati pa s pomočjo nje predvidite pričakovano raven izpostavljenosti.



OPOZORILO: Dejanska vrednost emisij vibracij med uporabo strojčka, se lahko razlikuje od navedene, kajti nanjo vpliva tudi način uporabe strojčka, predvsem naslednje okoliščine:
How the tool is used and the materials being cut.
Način uporabe strojčka in materiali, ki jih lahko žagate.
Ali je strojček v dobrem stanju in ustrezno vzdrževan.
Ali uporabljate ustrezni pripomoček za orodje in je ta oster ter v brezhibnem stanju.
Čvrstost oprijema ročajev in morebitna uporaba dodatkov za zmanjševanje vibracij.
Uporaba strojčka za predviden namen, skladen s temi navodili.

Če strojčka ne uporabljate pravilno, lahko povzroči vibracijski sindrom zapestja in rok.



OPOZORILO: Če želimo resnično natančno oceniti raven izpostavljenosti v dejanskih okoliščinah, moramo upoštevati tudi vse faze delovnega procesa, tudi število vklopov in izklopov strojčka ter čas, ko deluje v prostem teku in neobremenjeno. To lahko znatno zmanjša raven izpostavljenosti tekom celotnega delovnega procesa. Pomoč pri zmanjševanju tveganja pri izpostavljenosti vibracijam.

VEDNO uporabljajte le ostre pripomočke. Strojček vzdržujte skladno s temi navodili in poskrbite, da bo dobro namazan (kjer je potrebno). Če boste strojček uporabljali redno, potem investirajte v dodatke za zmanjševanje vibracij. Strojčka ne uporabljajte pri temperaturah pod 10°C. Delo si organizirajte tako, da boste opravila z visoko ravno vibracij izvajali v več fazah, tekom nekaj dni.

slednjega vedno držati za izolirane ročaje. Če z orodjem pridete v stik električnim kablom pod "napetostjo", to povzroči, da postanejo "električni" tudi kovinski deli celotnega orodja, zaradi česar lahko pride do električnega udara.

- f) Pri žaganju naj bo vedno nameščen razporni klin ali vodilo za ravno rezanje.** To izboljša natančnost reza in zmanjša možnost, da bi se rezilo ukrvilo.
- g) Vedno uporabite rezila pravilne velikosti in oblike (diamantno ali okroglo).** Rezila, ki ne ustrezajo montažni strojni opremi žage, se lahko vrtijo v prazno, kar lahko povzroči izgubo nadzora.
- h) Nikoli ne uporabljajte poškodovanih ali neustreznih podložk oziroma vijakov.** Podložke in vijaki rezila so bili izdelani posebej za vašo žago, za optimalno učinkovitost in varnost delovanja.

DODATKI

	WX529	WX529.9
TCT 24T rezilo	1	1
Adapter odsevalnika	1	1
Imbus ključ	1	1
20V 2,0 Ah litijev akumulator (WA3551.1)	1	/
1 h polnilnik (WA3860)	1	/

Priporočamo vam, da dodatke vedno kupujete v isti trgovini, kot ste kupili strojček. Za podrobnosti si oglejte razlage na embalaži kompleta dodatkov. Pri odločanju o ustreznem dodatku, vam lahko pomaga tudi osebej v trgovini.

VARNOSTNA OPOZORI-LA ZA VSE ŽAGE

- a) NEVARNOST: Roke imejte proč od rezalnega območja in rezila. Z drugo roko trdno držite pomožni ročaj ali ohišje motorja.** Če žago držite z obema rokama, si jih ne morete poškodovati z rezilom.
- b) Ne segajte pod obdelovanec.** Ščit vas ne more zaščititi pred rezilom pod obdelovancem.
- c) Globino reza prilagodite na debelino obdelovanca.** Med delom naj gleda izpod obdelovanca manj kot polni zob rezila.
- d) Nikoli ne držite obdelovanca v vaših rokah ali na nogah.** Obdelovanec postavite na stabilno platformo. De preprečite izpostavljenost telesa, zagozdenje rezila ali izgubo nadzora je pomembno, da orodje pravilno uporabljate.
- e) Kadar bi med uporabo električnega strojčka lahko z rezalnim orodjem prišli v stik z električno napeljavo, morate**

DODATNA VARNOSTNA NAVODILA ZA DELO

VZROKI POV RATNEGA UDARCA IN REFERENČNA OPOZORI LA

- Povratni udarec je nenadna reakcija na stisnjenem, ukrvljenem ali neporavnem rezilu, ki povzroča, da se žaga nenadzorovano dvigne iz obdelovanca proti upravljavcu;
- Ko se rezilo ujame v zarezo zastane, motor pa enoto požene hitro nazaj proti upravljavcu;
- Če rezilo med rezom postane zvito ali neporavnano, to lahko povzroči, da se zobje rezila zakopljejo v les, in rezilo skoči nazaj proti upravljavcu.

Povratni udarec je posledica nepravilne uporabe žage in/ ali nepravilnih obratovalnih postopkov ali pogojev, toda če upoštevate spodaj navedene predpise, ga lahko preprečite.

- a) Ohranite dober oprijem na žago, in roke postavite tako, da se lahko uprete sili povratnega udarca. S telesom bodite vedno izven smeri v kateri žagate.** Povratni sunek lahko povzroči, da žaga skoči nazaj, vendar sile povratnega sunka lahko nadzorujete, če se držite ustreznih varnostnih ukrepov.
- b) Če se rezilo zagozdi, ali se rezilo zaradi neznanega razloga začne ustavljati, spustite sprožilec in brez premikanja držite žago, dokler se rezilo ne ustavi. Nikoli ne poskušajte žage odstraniti iz obdelovanca ali jo povleči nazaj, dokler je rezilo v teku, saj to lahko povzroči povratni udarec.** Preverite in glede na ugotovitve ukrepajte tako, da odstranite razlog za zagozdenje rezila.
- c) Če želite ponovno zagnati žago v obdelovanec, ga poravnajte v rez, in preverite, da zobje rezila niso potopljeni v material.** Če se rezilo zagozdi, se lahko žaga pri ponovnem zagonu premakne ali skoči nazaj.
- d) Za zmanjšanje tveganja stiska rezila ali povratnega udarca, velike plošče podprite.** Velike plošče se pod lastno težo lahko nagibajo. Ploščo morate na obeh straneh podpreti, blizu linije reza in blizu roba plošče.
- e) Ne uporabljajte topih ali poškodovanih**

rezil. Nenabrušena ali nepravilno nastavljena rezila napravijo ozek rez, ki povzroča pretirano trenje, zaustavljanje rezila ali povratni sunek.

- f) Zaklepajoči ročici za nastavljanje naklona in globine reza morata biti pred začetkom uporabe žage tesno pritrjeni.** Če se rezilo med rezanjem premika, to lahko povzroči zaustavitev rezila in povratni sunek.
- g) Pri žaganju v obstoječe stene ali druga slepa območja bodite še posebej previdni.** Rezilo, ki je potopljeno v obdelovanca, lahko zadene ob predmete, ki povzročijo povratni udarec.

VARNOSTNA NAVODILA ZA KROŽNO ŽAGO Z NOTRANJIM VAROVALOM NIHANJA

- a) Pred vsako uporabo preverite, če se spodnje varovalo pravilno zapira. Če se slednje ne premika prosto in ne zapira, krožne žage ne uporabljajte. Spodnjega varovala nikoli ne pritrдите v odprt položaj.** Če žaga po nesreči pade na tla, se lahko spodnje varovalo skrivi. Dvignite spodnje varovalo za držalo in preverite, če se prosto premika ter se ne zadeva ob rezilo ali kak drug del.
- b) Preverite delovanje varovalne vzmeti spodnjega ščita. Če varovalo in vzmet ne delujeta pravilno, ju morate pred uporabo servisirati.** Zaradi poškodovanih delov ali kopičenja odpadkov obstaja možnost, da spodnji ščit ne deluje popolno.
- c) Spodnje varovalo lahko odmaknete ročno, predvsem v primerih, če želite delati "potlinne reze" ali "zajere".** Za držalo dvignite varovalo tako, ko se rezilo dotakne obdelovanca, nato varovalo sprostite, da se prosto premika. Pri ostalih vrstah rezanja, pustite, da se spodnje varovalo prosto premika in odpira glede na položaj žage.
- d) Preden žago odložite, preverite, ali je spodnje varovalo zaprto.** Nezaščiten, prosto se vrteče rezilo bo povzročilo, da bo žaga odskočila in poškodovala kar ji bo na poti. Upoštevajte, da se rezilo po izklopu še nekaj časa vrti.













DODATNI VARNOSTNI PREDPISI ZA KROŽNO ŽAGO

1. Vedno nosite masko za prah, zaščito sluha in zaščitna očala.
2. Uporabljajte samo rezila priporočena v specifikaciji.
3. Ne nameščajte brusilnih kolutov.
4. Uporabite samo rezila, katerih premer je v skladu z oznakami.

VARNOSTNA OPOZORI-LA ZA AKUMULATOR

- a) Ne razstavljajte, odpirajte ali odstranjujte celic akumulatorja.**
- b) Pazite, da ne povzročite kratkega stika med kontaktoma akumulatorja. Akumulatorjev nikoli ne shranjujte v škattli ali predalu, kjer bi lahko prišlo do kratkega stika zaradi stika kontaktov s prevodnimi predmeti.** Kadar akumulator ni nameščen v orodju, ga hranite proč od drugih kovinskih predmetov, kot so sponke za papir, kovanci, ključi, žebelji, vijaki ali drugi drobni kovinski predmeti, ki bi lahko omogočili stik med kontaktoma. Če pride do stika med kontaktoma akumulatorja, to lahko povzroči požar.
- c) Akumulatorja ne izpostavljajte vročini ali ognju. Poskrbite, da ne bo izpostavljen neposredni sončni svetlobi.**
- d) Akumulatorja ne izpostavljajte mehanskim udarcem.**
- e) Če opazite, da akumulator pušča, pazite, da tekočina ne bo prišla v stik z očmi. Če akumulatorska tekočina vseeno pride v stik z očmi, izperite prizadeto območje z obilo vode in poiščite zdravniško pomoč.**
- f) Predvsem pa takoj poiščite medicinsko pomoč, če ste celico ali del akumulatorja zaužili.**
- g) Akumulator shranjujte na čistem in suhem mestu.**
- h) Če se akumulator zamaže, ga takoj očistite s čisto in suho krpo.**
- i) Akumulator morate pred uporabo napolniti. Pri polnjenju akumulatorja vedno upoštevajte predpisana navodila in postopke.**
- j) Če akumulatorja ne polnite, ga odstranite iz polnilca.**
- k) Po daljšem obdobju skladiščenja, boste za doseg maksimalne zmogljivosti akumulatorja verjetno morali slednjega nekajkrat napolniti in izprazniti.**
- l) Akumulator deluje najbolj učinkovito, če ga uporabljate pri običajni sobni temperaturi (20°C ± 5°C).**
- m) Pri odlaganju akumulatorja pazite, da boste akumulatorje, ki imajo različne elektrokemične sisteme zavrgli ločeno.**
- n) Za polnjenje uporabljajte le polnilnike, ki jih je predpisal WORX. Nikoli ne uporabljajte polnilnikov, ki niso posebej namenjeni za polnjenje vašega akumulatorja.** Polnilec, ki je lahko primeren za polnjenje ene vrste akumulatorjev, lahko pri drugi povzroči nevarnost požara.
- o) Nikoli ne uporabljajte polnilcev, ki niso posebej zasnovani za polnjenje vašega akumulatorja.**
- p) Akumulatorje shranjujte izven dosega otrok.**
- q) Za podrobnosti, si oglejte gradivo, ki je bilo priloženo akumulatorju.**
- r) Če orodja ne uporabljate, iz njega odstranite akumulator.**
- s) Akumulatorje odlagajte skladno s predpisi.**

SIMBOLI

	Zaradi zmanjševanja nevarnosti poškodb, se temeljito seznanite z navodili za uporabo
	Opozorilo
	Uporabljajte zaščito za ušesa
	Uporabljajte zaščito za oči
	Nosite zaščitno masko za prah
	Ne izpostavljajte dežju ali vodi
	Prepovedano sežiganje
 Li-Ion 	Akumulatorjev ne zavržite skupaj z ostalimi odpadki, temveč jih dostavite na mesto za ločeno zbiranje odpadkov
 	Odpadnih električnih naprav ne smete zavreči skupaj z ostalimi gospodinjstskimi odpadki. Dostavite jih na mesto za ločeno zbiranje odpadkov. Glede podrobnosti, se posvetujte z lokalno službo za ravnanje z odpadki
xINR18/65-y	Cilindrične litijeve akumulatorske celice največjega premera 18 mm in dolžine 65 mm; "x" predstavlja število zaporedno vezanih celic, če je 1, potem je to mesto prazno; "-y" predstavlja število vzporedno vezanih celic, če je 1 je mesto prazno.
	Poskrbite, da boste pred menjavanjem dodatkov odstranili akumulator

	Nosite zaščitne rokavice
	Zaklenjeno
	Odklenjeno
	Les
	TCT rezilo

NAVODILA ZA UPORABO

 **OPOMBA:** Preden začnete uporabljati strojček, si pozorno preberite navodila.

NAMEN UPORABE:

Orodje je namenjeno za žaganje in prečno rezanje lesa ter ostalih lesnih gradiv, pri rezanju pa mora obvezno trdno stati na obdelovancu.

SESTAVLJANJE IN NAČIN UPORABE

Opravo	Slika
PRED ZAČETKOM UPORABE	
Odstranjevanje akumulatorja	Glejte sliko A1
Polnjenje akumulatorja	Glejte sliko A2
Nameščanje akumulatorja	Glejte sliko A3
SESTAVLJANJE	
Montaža in odstranjevanje rezila  OPAZILO: Pred menjavanjem rezila, obvezno odstranite akumulator iz ležišča!	Glejte sliko B
Shramba za šestrobi ključ	Glejte sliko C
Varnostno stikalo in stikalo On/Off  OPAZILO: Zaradi preprečevanja ureznin z ostrim rezilom, nikoli ne segajte z rokami pod osnovno ploščo.	Glejte sliko D

Nastavljanje globine rezanja	Glejte sliko E
Vodilo	Glejte sliko F
Žaganje pod kotom	Glejte sliko G
Odstranjevanje žagovine	Glejte sliko H

NAPOTKI ZA UPORABO ORODJA

Če se vaše orodje med delom segreje, ga približno 2-3 minute pustite delovati neobremenjenega, da se motor ohladi. Izogibajte se predolgemu delu z nizkimi hitrostmi. Rezila zaščitite pred trkom in šokom. Rezanje z veliko sile lahko bistveno zmanjša sposobnost orodja in zmanjšuje življenjsko dobo rezila. Učinkovitost žaganja in kakovost rezanja sta odvisna od stanja in števila zob rezila. Zato uporabljajte le ostra rezila, ki so primerna za rezanje izbranega materiala.

Izbira rezil: Rezila z 24 zobmi za splošno delo, približno 40 zob za fine reze, več kot 40 zob za zelo fine reze v delikatne površine, diamanta za ploščice, cementne plošče, itd.

Uporabljajte samo priporočena rezila.

ORODJE SKRBNNO VZDRŽUJTE

Pred vsakim prilagajanjem, servisiranjem ali vzdrževanjem, odstranite akumulator iz orodja.

Poskrbite, da bo orodje vedno čisto, in rezilo ostro. Upošteвайте navodila za mazanje in zamenjavo delov dodatne opreme. Kable orodja občasno pregledajte, in če so poškodovani, naj jih popravi pooblaščen servis. Strojčka ne rabite dodatno mazati. Strojček tudi nima nobenih delov, ki bi jih morali servisirati. Za čiščenje strojčka nikoli ne uporabljajte vode ali kemičnih sredstev. Obrišite ga le s suho krpo. Strojček vedno shranjujte na suhem mestu. Poskrbite, da bodo prezračevalne odprtine čiste. Vsi elementi krmiljenja morajo biti čisti, brez prahu.

Če je napajalni kabel poškodovan, ga lahko zamenja le proizvajalec, njegov serviser ali podobno usposobljene osebe, sicer obstaja nevarnost poškodb.

Za zagotovitev pravilnega delovanja občasno očistite prah in ostanke materiala.

VAROVANJE OKOLJA

 Odpadnih električnih naprav ne smete zavreči skupaj z ostalimi gospodinjskimi odpadki. Dostavite jih na mesto za ločeno zbiranje odpadkov. Glede podrobnosti, se posvetujte z lokalno službo za ravnanje z odpadki.

ODPRAVLJANJE NAPAK

Simptom	Morebitni vzroki	Možna rešitev
Orodje ne deluje ko premaknete stikalo za vklop.	Akumulator ni vstavljen v ležišče. Akumulator je izpraznjen. Karbonska ščetka je obrabljena	Preverite, če je akumulator pravilno povezan s kontakti v ležišču. Polnjenje akumulatorja Če je to potrebno, naj kvalificirana oseba zamenja karbonsko ščetko.
Globina reza je manj kot nastavljena.	Žagovina se kopiči na zadnjem delu podnožja.	Žagovino z tresenjem odstranite. Premislite o namestitvi sesalca za zbiranje praha.
Rezilo zdrsava ali se vrti v prazno	Rezilo ni zadosti pritrjeno oziroma ni poravnano na vretenu.	Odstranite rezilo in ga namestite nazaj kot je opisano v poglavju MONTAŽA IN ODSTRANJEVANJE REZILA.
Rezilo ne reže naravnost.	Rezilo je topo. Rezilo ni nameščeno pravilno. Žaga ni vodena pravilno.	Na žago namestite novo, ostro rezilo. Preverite, da je rezilo pravilno nameščeno. Uporabite vzporedno vodilo.
Rezilo se na začetku rezanja odbija od obdelovanca	Rezilo se ne vrti dovolj hitro	Preden začnete rez, pustite, da rezilo doseže končno hitrost.

IZJAVA O SKLADNOSTI

Mi,
POSITEC Germany GmbH
Konrad-Adenauer-Ufer 37
50668 Köln

Izjavljamo, da je izdelek,
Opis izdelka **Akumulatorska krožna žaga**
Vrsta izdelka **WX529 WX529.9 (5- zasnova naprave, predstavnik žag)**
Namen uporabe **Rezanje različnih materialov z vrtečim se zobatim rezilom**

Skladen z naslednjimi direktivami,
2006/42/EC
2011/65/EU
2014/30/EU

In izpolnjuje naslednje standarde
EN 55014-1
EN 55014-2
EN 60745-1
EN 60745-2-5

Oseba, ki je pooblaščenca za skladnost tehnične dokumentacije,
Ime Russell Nicholson
Naslov Positec Power Tools (Europe)Ltd, PO
Box 6242 Newbury RG14 9LT UK

Suzhou 2016/3/15
Allen Ding
Namestnik načelnika inženir,
Testiranje in certificiranje



LITHIUM ION BATTERY

Handle with care .

Do not load or transport package if Damaged.

A fire hazard could exist.

For more information ,call:+86-512-65152811

LITHIUM-IONEN-BATTERIE

Mit Sorgfalt behandeln.

Die Verpackung nicht verladen oder transportieren,

wenn diese beschädigt ist.

Es könnte Brandgefahr bestehen.

Für weitere Informationen wenden Sie sich bitte an

:+86-512-65152811

BATTERIE LITHIUM-ION

À manipuler avec précaution.

Ne chargez pas ou ne transportez pas le colis en cas de dommages.

Existence possible d'un risque d'incendie

Pour plus d'informations, veuillez appeler le :+86-

512-65152811

BATTERIA AGLI IONI DI LITIO

Maneggiare con cautela.

Non caricare o trasportare il pacco batteria se

danneggiato.

Sussiste il pericolo di incendio.

Per ulteriori informazioni, chiamare il numero :+86-

512-65152811

BATERÍA DE IONES DE LITIO

Manipular con mucho cuidado.

No cargar ni mover si está dañada.

Podría producirse un incendio.

Para obtener más información, llamar al :+86-512-

65152811

LITHIUM-ION-ACCU

Voorzichtig behandelen.

Beschadigde accu niet opladen of transporteren.

Brandgevaar.

Bel voor meer informatie :+86-512-65152811

AKUMULATOR LITOWO-JONOWY

Zachować ostrożność podczas obsługi.

Nie ładować ani transportować przesyłki w razie uszkodzenia.

Może wystąpić zagrożenie życia.

Więcej informacji można uzyskać dzwoniąc pod numer

:+86-512-65152811

LÍTIUM-ION AKKUMULÁTOR

Bánjon vele óvatosan.

A sérült csomagot ne helyezze be és ne szállítsa.

Tűzveszély állhat fenn.

További információért hívja:+86-512-65152811

ACUMULATOR LITIU-ION

Manipulați cu grijă. În caz de deteriorare a ambalajului

de transport, nu solicitați și nu transportați.

Apariție pericol de incendiu.

Informații detaliate puteți obține la numărul de telefon

:+86-512-65152811

LITHIUM-IONTOVÝ AKUMULÁTOR

Manipulujte s opatrností.

V případě poškození přepravního obalu nezatěžujte ani nepřevázejte.

Výskyt nebezpečí požáru.

Podrobnější informace získáte na telefonním čísle :+86-

512-65152811

LITHIUM-IONTOVÝ AKUMULÁTOR

Pri manipulácii buďte veľmi opatrní.

V prípade poškodenia prepravného obalu nezaťažujte ani neprevádzajte.

Výskyt nebezpečenstva požiaru.

Podrobnejšie informácie získate na telefónnom čísle

:+86-512-65152811

PILHA DE LÍTIU-IÃO

Manusear com cuidado.

Não carregar ou transportar a embalagem se

danificada.

Pode existir risco de incêndio.

Para mais informações ligar :+86-512-65152811

LITIJUMJONBATTERI

Hanteras varsamt.

Ladda eller transportera inte förpackningen om den är skadad.

En brandrisk kan finnas.

För mer information, ring :+86-512-65152811

LITIJEV AKUMULATOR

Ravnajte pazljivo.

Če je akumulator poškodovan, ga ne vstavljajte niti ne prevažajte.

Pri tem lahko pride do požara.

Za več informacij, pokličite :+86-512-65152811



www.worx.com

Copyright © 2016, Positec. All Rights Reserved.
AR01178101